



Automatismes pour portes et portails



Catalogue Annexe

Liste de prix HT

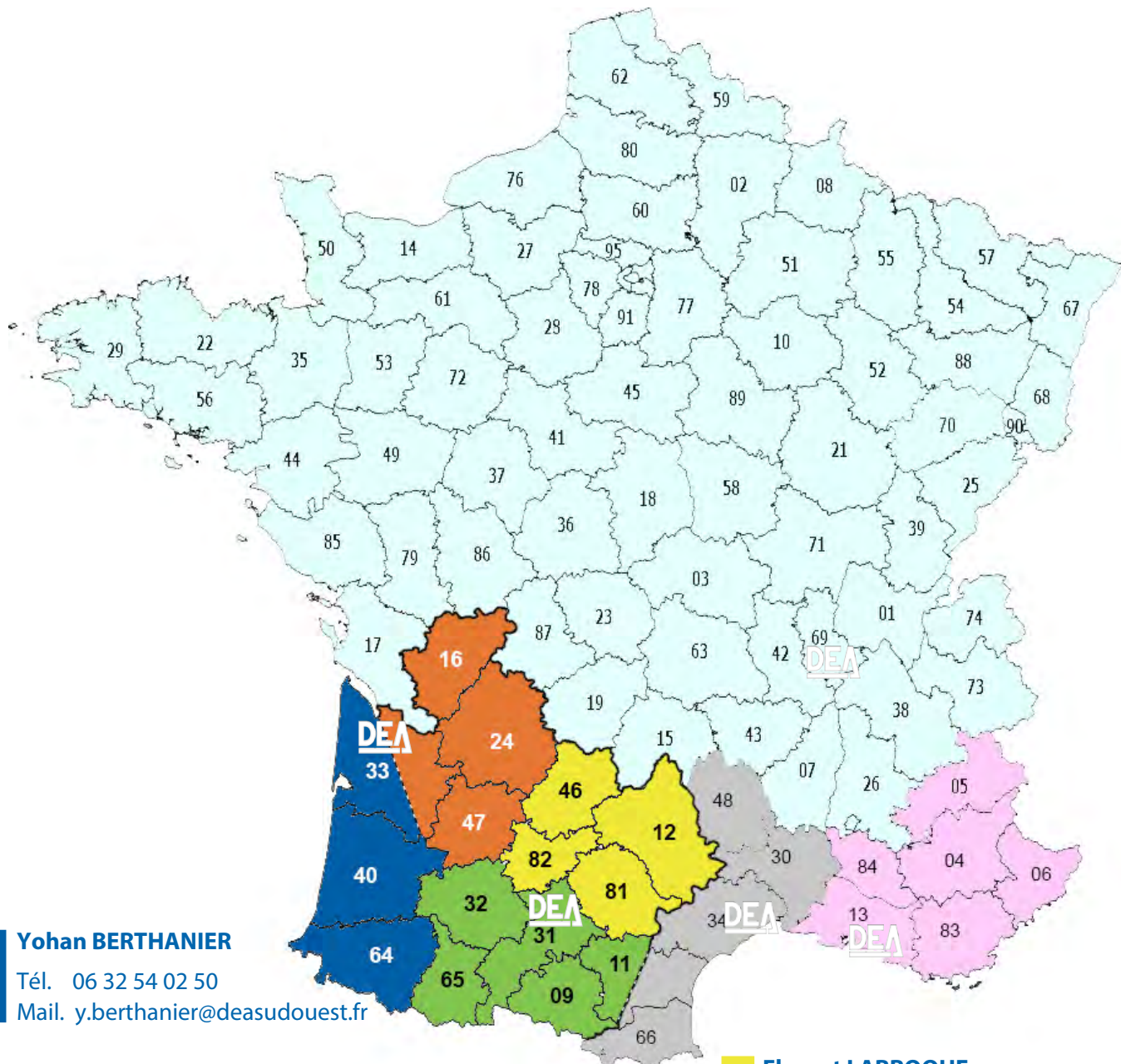

Yohan BERTHANIER

Tél. 06 32 54 02 50

Mail. y.berthanier@deasudouest.fr

Jean-Philippe HECHT

Tél. 06 32 21 70 14

Mail. jp.hecht@deasudouest.fr

Florent LARROQUE

Tél. 07 69 00 45 06

Mail. f.larroque@deasudouest.fr

DEA SUD-OUEST - AGENCE AQUITAINE

2, Rue Gaspard Monge - ZI Bersol - 33600 Pessac

Tel. 05 57 02 09 29

Mail. agence.aquitaine@deasudouest.fr

Site : www.dea-aquitaine.fr  /deasudouest

DEA SUD-OUEST - AGENCE MIDI-PYRENEES

6, Chemin du Chapitre - ZI Thibaud - 31100 Toulouse

Tel. 05 62 48 80 40

Mail. agence.toulouse@deasudouest.fr

Site : www.deasudouest.fr  /deasudouest

DEA LANGUEDOC ROUSSILLON













276, Rue Jean Baptiste Calvignac - ZAE La Biste 2 34670 Baillargues - Tel. 04 99 74 56 47 - Mail. agence@dea-lr.fr

DEA SYSTEM FRANCE GRAND SUD

17, Rue Odette Jasse 13015 Marseille - Tel. 04 84 25 33 33 - Mail. contact@dea-system.fr























DEA SYSTEM - HEAD OFFICE

220, Rue Ferdinand Perrier 69800 Saint Priest - Tel. 04 78 90 32 04 - Mail. contact@deafrance.fr

Organes de commande		<ul style="list-style-type: none"> CLAVIERS. 4 CONTACTS DE COMMANDE. 5 CONTRÔLE D'ACCES. 6 VIGIK. 7
Accessoires électriques		<ul style="list-style-type: none"> ALIMENTATION 8 RELAIS / Câbles / DISJONCTEURS 9
Sécurité		<ul style="list-style-type: none"> PALPEURS. 10 BOUCLES MAGNÉTIQUES. 11 BARRES IMMATÉRIELLES. 11 RADARS. 12 SIGNALISATION. 13 BORNES DE COMMANDES. 14 ROCK / TOTEM. 14 BARRIERES A CHAINES. 15
Verrouillage		<ul style="list-style-type: none"> SERRURES ET VEROUS. 16 VENTOUSES. 17 VERROUILLAGES LISSES. 17
Accessoires mécaniques		<ul style="list-style-type: none"> PORTAILS. 18 PANTOGRAPHES. 18
Aérosols		<ul style="list-style-type: none"> LUBRIFIANTS - DÉGRIPPANT - GALVA - NETTOYANT. 19 LAQUES DE RETOUCHE. 19
Électroniques		<ul style="list-style-type: none"> ÉLECTRONIQUES. 20 CONSOMMABLES. 20
Vidéo et Interphonie		<ul style="list-style-type: none"> INTERPHONIE. 21 VIDÉOPHONES. 21 GAMME GSM. 22
Portes piétonnes		<ul style="list-style-type: none"> PORTES À GALANDAGE. 23 PORTES BATTANTES 24 PORTES COULISSANTES. 26 PORTES COULISSANTES TÉLESCOPIQUES. 28 ACCESSOIRES PORTES COULISSANTES. 30 KIT DE RÉNOVATION. 31
Volets roulants		<ul style="list-style-type: none"> MOTEUR FILAIRE - RADIO - SOLAIRE. 32 ACCESSOIRES. 33
Rideaux métalliques		<ul style="list-style-type: none"> MOTEUR + ACCESSOIRES. 34
Quincaillerie portail		<ul style="list-style-type: none"> KITS TÉLESCOPIQUES. 35 KITS AUTOPORTANTS. 36 KIT ACCORDÉON. 37 KITS RADIUS. 38 ACCESSOIRES BATTANTS. 39 ACCESSOIRES COULISSANTS. 40
Portes basculantes		<ul style="list-style-type: none"> PORTES BASCULANTES. 41 PIECES DÉTACHÉES. 42



CLAVIERS

CODE	DESCRIPTION	TARIF
 663310	 663310SC	663310 DIGIPRO : Clavier à code et lecteur de badge en inox avec câble 3m, 2 relais 1000 codes Alim 12/24V AC/DC 208,82 €
 663311	 673011	663311 DIGISLIM : Clavier à code et lecteur de badge étroit en inox avec câble 3m, 2 relais 1000 codes Alim 12/24V AC/DC 208,82 €
 SU2SABTME	 SU2BASICG	SU2SABTME Clavier à code 2 relais, 60 codes, touches métalliques + boîtier saillie 12/24V AC/DC 241 €
 SU2BASICG	 CL3C	SU2BASICG Clavier à code 2 relais, 60 codes, touches plastiques + boîtier ABS 12/24V AC/DC 173 €
 CL3C	 SUNS	CL3C Clavier à code 2 relais, 60 codes, touches et boîtier métalliques 12/24v 199 €
 SUNS	 SUNSWDT	SUNS Clavier à code anti-vandale, 250 codes, avec électronique déportée 2 relais fonction rideau métallique 12/24V AC/DC 230 €
 SUNSWDT	 SUNAPLOC	SUNSWDT Clavier à code anti-vandale WIEGAND IP67 et data clock 177 €
 SUNAPLOC	 MTPADPBKBTESHA	SUNAPLOC Clavier à code spécial location anti-vandale, touches et boîtier métalliques 1 sortie relais de 5A 12/24V AC/DC 351 €
 MTPADPBKBTESHA	 MTPADPBKEHSA	MTPADPBKBTESHA Clavier rétroéclairé + lecteur Prox EM & HID 125 kHz - touches métalliques - Bluetooth® - bus RS-485 - 100 codes/badges - Gamme MINI - ABS - Black Edition - Relais déporté RU1 inclus 352 €
 MTPADPBKEHSA	 RU1	MTPADPBKEHSA Clavier rétroéclairé + lecteur Prox EM & HID 125 kHz - touches métalliques - bus RS-485 - 1000 codes/badges - Gamme MINI - ABS - Black Edition 173 €
 RU1	 RU2	RU1 Electronique déportée - 1 relais 2A/24V AC/DC - Bus RS485 Tension 9-14V DC 44 €
 RU2	 PBX1E	RU2 Electronique déportée - 2 relais 3A 24/230V AC/DC - Bus RS485 Tension 9-14V DC 88 €
 PBX1E		PBX1E Badge de proximité - ABS -EM4102 - Gris 7 €

CONTACTS DE COMMANDE

CODE	DESCRIPTION	TARIF
------	-------------	-------

Contacteur à clé



663090



663092

663090	GT-KEY : Sélecteur à clé en saillie - 2 clefs	89,04 € ●
---------------	---	------------------

663092	GT-KEY/I : Sélecteur à clé encastrable en aluminium anti-vandale	89,04 € ●
---------------	--	------------------



CCEPZ



CCAPZ

CCEPZ	Contacteurs à clé (EPZ : encastrable) avec demi-canon européen	78,00 € ●
--------------	--	------------------

CCAPZ	Contacteurs à clé (APZ : Applique ou en Saillie) avec demi-canon européen	80,00 € ●
--------------	---	------------------

Contacteur pompier



CCPLAS14



CACHEPLAS14

CCPLAS14	Contacteur pompier à clé triangulaire diam 14mm cache plastique	105,00 € ●
-----------------	---	-------------------

CACHEPLAS14	Cache plastique pour CCPLAS14	20,00 € ●
--------------------	-------------------------------	------------------



CCPTUBE14

CCPTUBE14	Contacteur a clés POMPIER applique tube 14 mm T3	174,00 € ●
------------------	--	-------------------

Bouton arrêt d'urgence



BAUS



BDG3CLED

BAUS	Bouton d'arrêt d'urgence 1/4 de tour NF	37,00 € ●
-------------	---	------------------

BDG3CLED	Déclencheur manuel d'urgence avec capot de protection, + Buzzer avec clé de réarmement et Leds	87,00 € ●
-----------------	--	------------------

Boîte à bouton



KDT1



KDT2



KDT3

KDT1	Boîte à bouton en applique 1 BP NO NF	35,00 € ●
-------------	---------------------------------------	------------------

KDT2	Boîte à bouton en applique 2 BP NO NF montée - descente	41,00 € ●
-------------	---	------------------

KDT3	Boîte à bouton en applique 3 BP NO NF montée - descente - stop	54,00 € ●
-------------	--	------------------

Les BP sans contact



PBCLASS



BS90

PBCLASS	Bouton poussoir avec ou sans contact - couleur au choix - à encastrer Sortie à relais 2A contact NO/NF - 12/24v CA/CC	154,00 € ●
----------------	--	-------------------

BS90	Boîtier pour saillie pour PBCLASS	25,00 € ●
-------------	-----------------------------------	------------------



MTTBKIR

MTTBKIR	Bouton poussoir infrarouge sans contact - ABS symbole flèche - 12/24 VDC	97,00 € ●
----------------	---	------------------

Les BP PMR



BOPOI



BOPOIS

BOPOI	Bouton poussoir à pression encastrable - Led buzzer 12V CC - PMR	46,00 € ●
--------------	--	------------------

BOPOIS	Bouton poussoir à pression saillie - Led buzzer - 12V CC - PMR	91,00€ ●
---------------	--	-----------------















CODE	DESCRIPTION	TARIF
 MTPXBKMFSAKIT1	Kit STARTER OFFLine : 1 MTPXBK (lecteur de proximité) + 1 RTTBK (bouton poussoir sensitif) + 1 PROX (programmeur de badge USB) + 5 PBX (badge porte clé)	450 € ●
 PBX1EMS50	Badge porte clé de Proximité - ABS - NXP Mifare S50 - Mémoire de 1K Gris	13 € ●
 PBX2MS70 PBX1EMS50	Carte de Proximité ISO - NXP Mifare S70 - Mémoire de 4k	9 € ●
 MTPXBKMFSA	Lecteur MIFARE Offline - Gamme MINI - ABS - micro-USB - 1 relais	236 € ●
 RTTBK / MTTBK	Bouton poussoir sensitif + électronique - Gamme MINI - ABS - 1 relais	108 € ●
 RTTBK / MTTBK	Bouton poussoir sensitif - flèche - Gamme MINI - ABS - 12/24 V DC	97 € ●
 MTPADPBKBTEHSA	Clavier rétroéclairé + lecteur Prox EM & HID 125 kHz - touches métalliques - Bluetooth® - bus RS-485 - 100 codes/badges - Gamme MINI - ABS - Black Edition - Relais déporté RU1 inclus	352 € ●
 B100PBKBTEHSA	Lecteur biométrique + Prox EM & HID 125 kHz - grande LED rectangulaire - Bluetooth® - bus RS-485 - 100 empreintes/badges - Gamme MINI - ABS - Black Edition - Relais déporté RU1 inclus	477 € ●
 PBX1E	Badge de proximité - ABS -EM4102 - Gris	7 € ●
 B100BKSA	Lecteur Biométrique autonome jusqu'à 100 empreintes Sortie 1 relais 2A - 24V	308 € ●
 RU1	Electronique déportée - 1 relais 2A/24V AC/DC - Bus RS485 Tension 9-14V DC	44 € ●
 RU2	Electronique déportée - 2 relais 3A 24/230V AC/DC - Bus RS485 Tension 9-14V DC	88 € ●
 MCMINI	Casquette inox pour série BK	73 € ●
 PROXUSB	Enrôleur de table USB pour lecteur de proximité (EM, HID, AWID 125 kHz & MIFARE®+D9E)	124 € ●

SCHÉMA D'INSTALLATION



VIGIK

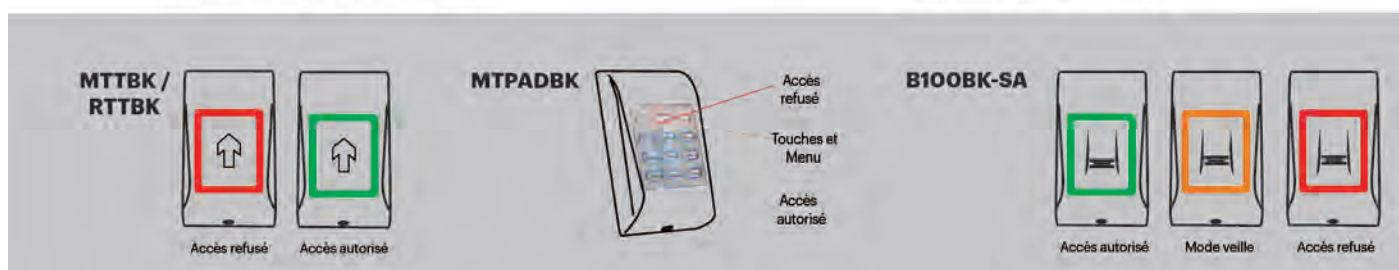
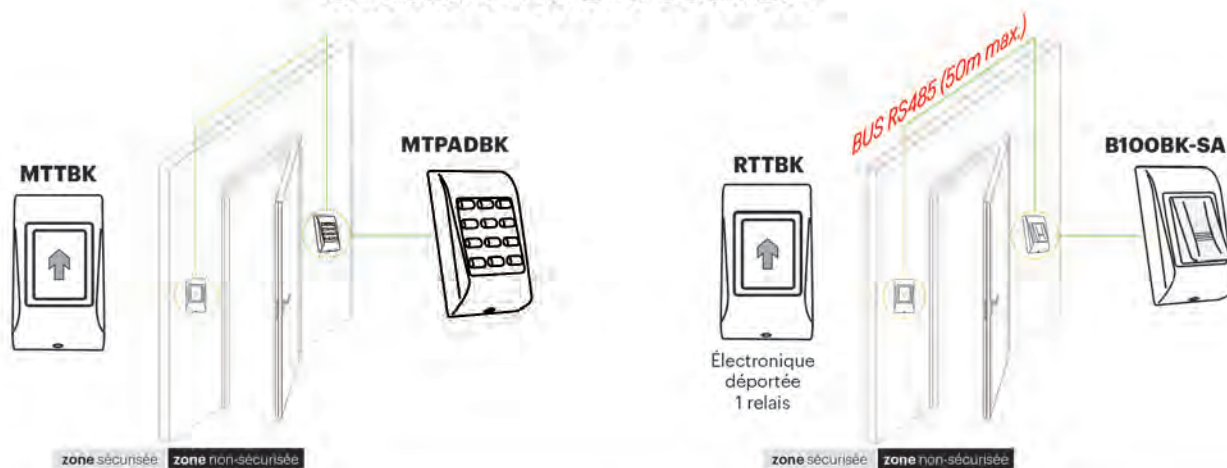

30104



PBP19TL

CODE	DESCRIPTION	TARIF
30104	Centrale Vigik light autonome avec tête de lecture type T25	132 € ●
PBP19TL	Plaque Inox avec empreinte pour tête de lecture	72 € ●
PBP19TLPBH12	Boîtier + Plaque INOX avec empreinte pour tête VIGIK	110 € ●
HECV2N	Badge type porte clé pour système Vigik - noir pour réf. 30104	11 € ●
CA3010	Lecteur VGK - résident saillie autonome - réseau	248 € ●
BAVIGB	Badge BLEU de proximité 13 mHz V13 (PU colisage 10)	8 € ●



PBH12



HECV2N



CA3010



BAVIGB

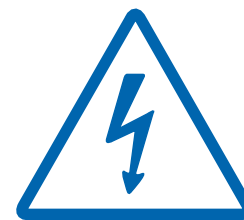

ALIMENTATION

CODE	DESCRIPTION	TARIF
------	-------------	-------

Alimentation ronde



ADE12015



ADE2401

ADE12015	Alimentation ronde 12V DC 1.5 A IP67	41 €
ADE2401	Alimentation ronde 24V DC 1A - Insertion dans boîte de dérivation	41 €

Alimentation sur rail



ADD1218



ADD2418

ADD1218	Alimentation sur rail DIN 1 module 230V AC / 12V DC / 18W - 1.5A	54 €
ADD2418	Alimentation sur rail DIN 1 module 230V AC / 24V DC / 18W - 0.75A	50 €



ALMBAT1260



ALMBAT2448

ALMBAT1260	Alimentation sur rail DIN 5 modules 230V AC / 12V DC / 60W - 5A + Entrée Batterie (Prévoir 1 batterie)	67 €
ALMBAT2448	Alimentation sur rail DIN 5 modules 230V AC / 24V DC / 48W - 2A + Entrée Batterie (Prévoir 2 batteries)	63 €



ALM24415

ALM24415	Alimentation 24VDC 6 modules 4,15A	115 €
-----------------	------------------------------------	--------------

Batterie



AC1312



AC1812

AC1312	Accu 12V DC / 1,3 Ah	44 €
---------------	----------------------	-------------



AC712

AC712	Accu 12V DC / 7 Ah	55 €
--------------	--------------------	-------------

AC1812	Accu 12V DC / 18 Ah	189 €
---------------	---------------------	--------------

RELAIS / CÂBLES / DISJONCTEURS

CODE	DESCRIPTION	TARIF
Relais		
R12ACDC	Relais 12V AC/DC - Interface 2RT 8A	20 € ●
R24ACDC	Relais 24V AC/DC - Interface 2RT 8A	21 € ●
R230AC	Relais 230V AC - Interface 2RT 8A	23 € ●
Horloge		
IHP230	Horloge hebdomadaire digitale 1 inverseur 16A 110 à 230V AC/DC	97 € ●
IHP24	Horloge hebdomadaire digitale 1 inverseur 16A 12 à 24V AC/DC	167 € ●
Crépusculaire		
INTERCREPU	Interrupteur crépusculaire monobloc 1NO 12A 230V	63 € ●
Télérupteur		
F2601	Télérupteur boîte 24V AC 1NO 10A	33 € ●
Gordon		
SPIRA5	Cordon spirale 5 conducteurs 75 cm / 300 cm	61 € ●
Câble		
250535R3	Câble réseau CAT6 bobine de 305 M bleu	497 € ●
310903B1	Câble rigide SYT3P 3 paires 6X0.8 mm ² bobine de 100 M	218 € ●
310905B1	Câble rigide SYT5P 5 paires 10X0.8 mm ² bobine de 100 M	348 € ●
401006B1	Câble alarme souple 10 C / 3 paires - 6 x0.22 mm ² bobine de 100 M	81 € ●
422006B1	Câble alarme souple 6x0.22 mm ² + 2x0.75 mm ² bobine 100 m	155 € ●
960061B5	CONNECTEUR UY a / BOITE DE 500	122 € ●
Disjoncteur		
10AMP	Disjoncteur 10A sur rail DIN	19 € ●
16AMP	Disjoncteur 16A sur rail DIN	20 € ●



R12ACDC - R24ACDC
R230AC



IHP230



IHP24



INTERCREPU



F2601



SPIRA5



250535R3



310903B1



310905R1

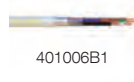

401006B1



422006B1



960061B5



Disjoncteur



PALPEURS

CODE	DESCRIPTION	TARIF
Les barres câbles		
BS01C20	Barre palpeuse mécanique noir et jaune - longueur 2 m	75 € ●
CMMG300	Barre palpeuse mécanique de 3 m	97 € ●
CMMG400	Barre palpeuse mécanique de 4 m	119 € ●
Les barres à contact		
C12	Palpeur mécanique contact nf - longueur 1,2 m	123 € ●
C16	Barre palpeuse mécanique - longueur 1,6 m	127,20 € ●
C20	Barre palpeuse mécanique - longueur 2 m	133,56 € ●
C25	Barre palpeuse mécanique - longueur 2,5 m	157 € ●
Les barres passives		
CP16	Barre palpeuse passive inerte + Bouchon - longueur 1,6 m	77 € ●
CP20	Barre palpeuse passive inerte + Bouchon - longueur 2,0 m	79 € ●
CP25	Barre palpeuse passive inerte + Bouchon - longueur 2,5 m	88 € ●
Les barres résistives		
CR16	Barre palpeuse résistive 8k2 recoupable en hauteur - longueur 1,6 m	155,82 € ●
CR25	Barre palpeuse résistive 8k2 recoupable en hauteur - longueur 2,5 m	196,10 € ●
MINILIPALU	Rail alu au mètre pour minilip	11 € ●
MINILIPBOX	Ensemble profil caoutchouc barre palpeuse au mètre pour sectionnelle	56 € ●
MINILIPCONN	Ensemble connectique résistif 8k2 + butée pour minilip	44 € ●
PINZACND	Pince à sertir pour connecteur minilip type CND	312 € ●
PICCOBOX	Ensemble profil caoutchouc barre palpeuse anti-cisaillement au mètre	42 € ●
PICCOALU	Rail alu au mètre pour PICCO	12 € ●
PICCOCONN	Ensemble connectique résistif 8k2 pour PICCO	96 € ●
171046	Carte électronique 2 canaux pour la gestion des barres palpeuses conductives (max 4 barres, 2 par canal) ou résistives 8k2 (instal. en série)	200,34 € ●
002172	KIT D-BAND WB 1.0 / 868 mhz Gestion barre palpeuse à câbles ou résistives 8k2	262 € ●
002638	Émetteur radio D-BAND KIT / WB 1.0 / 868 mhz	127 € ●



BS01C20 CMMG300 - CMMG400



C12 - C16 - C20 - C25



CP16 - CP20 - CP25



CR16 - CR25



MINILIPBOX PINZACND

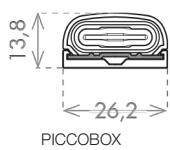

PICCOBOX



PICCOALU PICCOCONN



002172

BOUCLES MAGNÉTIQUES



262596 - 262598 - 262672



WEL006000 - WEL008000
WEL000000

CODE	DESCRIPTION	TARIF
Détecteur		
262596	Pro Loop 2.1, Détecteur de boucles 1 boucle 2 sorties 24V AC/DC	178 €
262598	Pro Loop 2.1, Détecteur de boucles 1 boucle 2 sorties 230V AC	217 €
262672	Pro Loop 2.2, Détecteur 2 boucles avec 2 sortie relais 230V AC	319 €
Boucle		
WEL006000	Boucle inductive 6m de périmètre + 10m de câble liaison	69 €
WEL008000	Boucle inductive 8m de périmètre + 10m de câble liaison	73 €
WEL000000	Boucle inductive 10m de périmètre + 10m de câble liaison	78 €

BARRIERES IMMATERIELLES



CODE	DESCRIPTION	TARIF
Barre optique capteur tous les 45 mm avec ou sans effacement sortie contact relais SSR		
LIGI07A35	Barre optique - Capteur tous les 45mm - ht protégée 1575mm - ht totale 1700mm	622 €
LIGI07A38	Barre optique - Capteur tous les 45mm - ht protégée 1710mm - ht totale 1835mm	648 €
LIGI07A40	Barre optique - Capteur tous les 45mm - ht protégée 1800mm - ht totale 1925mm	665 €
LIGI07A43	Barre optique - Capteur tous les 45mm - ht protégée 1935mm - ht totale 2060mm	695 €
LIGI07A46	Barre optique - Capteur tous les 45mm - ht protégée 2070mm - ht totale 2195mm	720 €
LIGI07A48	Barre optique - Capteur tous les 45mm - ht protégée 2160mm - ht totale 2285mm	738 €
LIGI07A51	Barre optique - Capteur tous les 45mm - ht protégée 2295mm - ht totale 2420mm	768 €
LIGI07A54	Barre optique - Capteur tous les 45mm - ht protégée 2430mm - ht totale 2555mm	790 €
Barre optique capteur tous les 180 mm puis 45 mm sur 500 mm de haut avec ou sans effacement sortie contact relais SSR		
LIGI07C15	Barre optique - Capteur tous les 180mm - ht protégée 1530mm - ht totale 1655mm	486 €
LIGI07C16	Barre optique - Capteur tous les 180mm - ht protégée 1710mm - ht totale 1835mm	515 €
LIGI07C17	Barre optique - Capteur tous les 180mm - ht protégée 1890mm - ht totale 2015mm	545 €
LIGI07C18	Barre optique - Capteur tous les 180mm - ht protégée 2070mm - ht totale 2195mm	576 €
LIGI07C19	Barre optique - Capteur tous les 180mm - ht protégée 2250mm - ht totale 2375mm	605 €
LIGI07C20	Barre optique - Capteur tous les 180mm - ht protégée 2430mm - ht totale 2555mm	786 €

RADARS



261008



LZR-I100 - LZR-H100



RMT-CTRL



CONDOR



BEA LRZ



FLATSCAN



REFLEX



CACHCATA



CACHREFL

CODE	DESCRIPTION	TARIF
261008	Prime Motion B ES noir radar detecteur de mouvement HF	237 € ●
LZRI100	Détecteur laser de sécurisation pour porte industrielle ou portail	1955 € ●
LZRH100	Détecteur Laser Scanner pour l'ouverture et la sécurisation des barrières	1855 € ●
RMTCTRL	Télécommande de paramétrage universelle pour détecteur BEA	35 € ●
CONDOR	Détecteur de mouvement et de présence pour porte industrielle	920 € ●
BEALRZ	Équerre de fixations pour les détecteurs BEA (gamme LRZ)	75 € ●
FLATSCAN	Détecteur de sécurisation pour portes battantes en mouvement	1975 € ●
REFLEX	Photocellule reflex portée 12 m avec catadioptré anti-condensation et faisceau polarisé	120 € ●
CACHREFL	Boîtier noir de protection contre la pluie, les chocs et les reflets pour Cellule Photoélectrique REFLEX	13 € ●
CACHCATA	Boîtier noir de protection contre la pluie, les chocs et les reflets pour Catadioptré rond	13 € ●

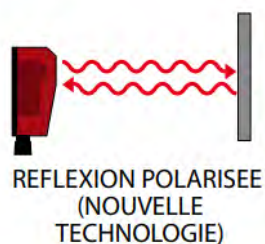

Reflex



FLATSCAN pour porte battante en mouvement



LZR®-I100 : rideau de protection fixe pour une porte



LZR®-H100 : radar laser spécial barrière

SIGNALISATION



APE5501012



APE5501036



661130



APE5501031



APE5501036W



SPOT10W



APE5503018



FEUXLRV



151800



151802



151803

Traceur de ligne

CODE	DESCRIPTION	TARIF
APE5501012	Electronique universelle pour Flash 12/24/230V à LED (option Buzzer disponible)	39 € ●
APE5501036	Flash Clignotant mural 24/230V à LED jaune	47 € ●
661130	AURA N - Feu clignotant - Alimentation 24/230V	78,44 € ●
APE5501031	Eclairage de zone mural 24/230V à LED Blanc + crépusculaire	60 € ●
APE5501036W	Eclairage de zone mural 24/230V à LED Blanc	47 € ●
SPOT10W	Projecteur LED 10 Watts 3-4-5000K sans câble	38 € ●
APE5503018	Feux de signalisation rouge et vert LED orientable 12/24V	234 € ●
FEUXLRV	Feux de signalisation rouge et vert LED 24/230V Corps Alu Ral7016 Lentille Ø140	415 € ●
Traceur de ligne		
151800	Traceur de ligne tracing blanc 750 ml	13,05 €
151802	Traceur de ligne tracing jaune 750 ml	13,05 €
151803	Traceur de ligne tracing noir 750 ml	13,05 €
Accessoire pour traceur de ligne		
451726	Pochoir Tête de flèche 530*380 pour marquage au sol	24,70 €
451727	Pochoir 2 queues de flèche 550*150 pour marquage au sol	24,70 €
451729	Pochoir "STOP" en PVC pour marquage au sol	24,70 €
432447	Poignée pistolet TP PVC	30,10 €



451726



451727



451729



432447

BORNES COMMANDES ET SIGNALISATIONS



CODE	DESCRIPTION	TARIF
BORN250	Borne voiture/camion hauteur 2m50 avec visière + trappe de visite	1207 € ●
BORN140	Borne pour interphonie hauteur 1m40 avec visière + trappe de visite	773 € ●
BORN120	Borne pour clavier / lecteur de badge / feu rouge/vert - hauteur 1,2 m (RAL 7016) Façade nue démontable 200 x 130 mm Compatible avec PLAKFEU	379 € ●
BORN120DEP	Borne pour clavier / lecteur de badge / feu rouge/vert - hauteur 1,2 m et angle de déport 120° (RAL 7016) Façade nue démontable 200 x 130 mm Compatible avec PLAKFEU	567 € ●
PLAKFEU	Feu bi-color sur plaque 200 x 130 laqué 7016	127 € ●
POT1M	Potelet 1m tube de 80 avec embase (RAL7016)	207 € ●
POT1M50	Potelet 1m tube de 50 avec embase (RAL7016)	154 € ●
PROTECB	Protection en acier jaune et noir ep.10mm dimension 600x250x150 mm	240 € ●

BORNES ROCK TOTEM

Permet l'intégration d'une armoire de gestion des feux de circulation, Trappe d'accès à l'armoire avec clé anti-vandale, Mono/bidirectionnel, Feux à LED 12Vdc intégrés avec couronne à LED en option, Standard acier Polyzinc et thermolaqué AKZO NOBEL 2900 SABLE (ou couleur au choix), Fixation par chevilles dans un massif béton, Large plastron Inox pour la fixation des accessoires de commande (digicode - ouverture d'urgence pompier - lecteur de badge)



ROCKTOTUNI	Totem pour armoire de commande moteur avec feux rouge et vert unidirectionnel Ø219 mm - RAL7016	2560 € ●
ROCKTOT140	Totem pour armoire de commande moteur avec feux rouge et vert bidirectionnel 140° Ø219 mm - RAL7016	2480 € ●
ROCKTOT180	Totem pour armoire de commande moteur avec feux rouge et vert bidirectionnel 180° Ø219 mm - RAL7016	2480 € ●
ROCKCOUR	Couronne lumineuse pour Totem	495 € ●

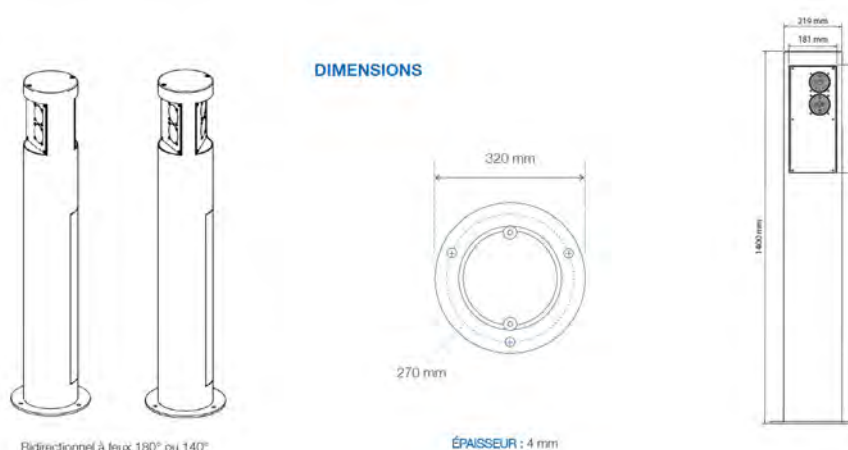

BARRIERE A CHAINE POUR PASSAGE MAX. 16M



POLY-CAT2/3



POLY-INCA

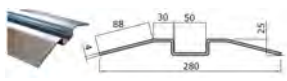

POLY-PAVI



POLY-RING



POLY-LAMP



POLY-FOTO

CODE	DESCRIPTION	TARIF
POLYMASTER	POLY-MASTER : colonne maître de barrière à chaîne avec moteur + armoire de commande pour 1 ou 2 moteurs ralentissement et récepteur radio intégré.	2718 €
POLYSLAVE	POLY-SLAVE : colonne esclave de barrière a chaîne droite ou gauche avec moteur, sans armoire	1709 €
POLYCAT2	POLY-CAT2 : 8m de chaîne Ø 5mm vernie de couleur rouge	157 €
POLYCAT3	POLY-CAT3 : 16m de chaîne Ø 5mm vernie de couleur rouge	314 €
POLYINCA	POLY-INCA : guide de protection de la chaîne encastré pour chaîne Ø 5mm. Longueur de 2 m. Dimensions 114x27 mm.	123 €
POLYPAVI	POLY-PAVI : Guide de protection de la chaîne à cheville ; Longueur de 2m. Dimensions: largeur 300mm, Hauteur de sol de 30 mm.	243 €
POLYRING	POLY-RING : maillon fusible pour chaîne Ø 5mm avec force de rupture a 150Nm	45 €
POLYLAMP	POLY-LAMP : clignotant au Led 12/24Volts, lumière jaune. Intégré dans la colonne. Prévoir 1 par colonne.	46 €
POLYFOTO	POLY-FOTO : photo cellule infrarouge à intégré dans la ou les colonnes. Prévoir 2 jeux (intérieur et extérieur) .	89 €

[VP] Zone de passage (m) 4 6 8 10 12 14 16
 [X] Haute chaîne (cm) 75 70 65 60 55 50 45

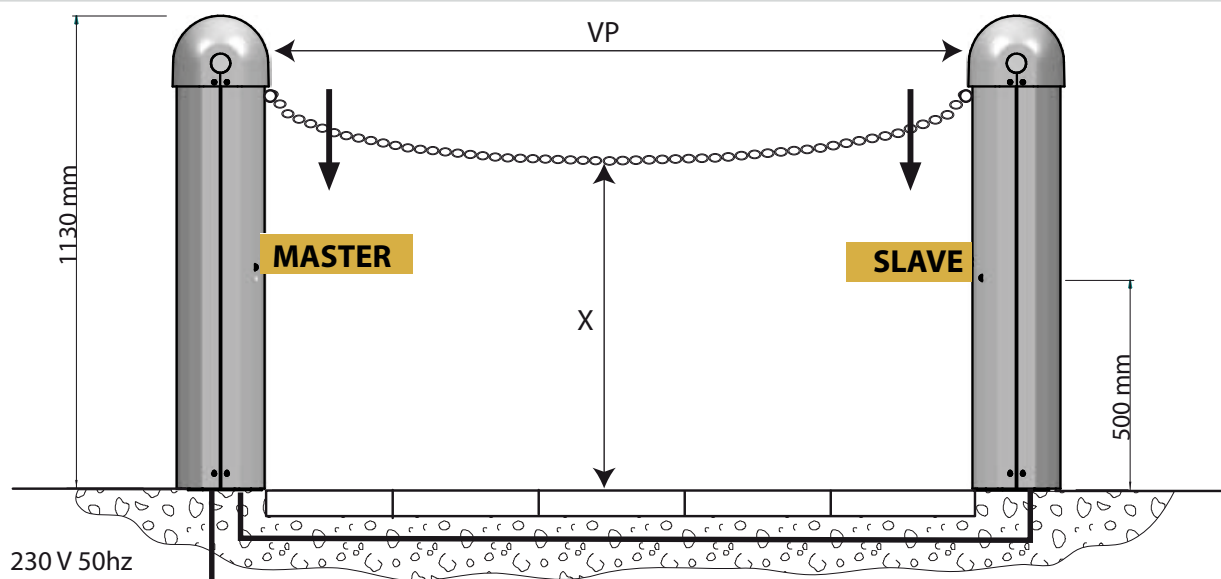



SERRURES ET VERROUS



110CISA

110CISAP



110PRO80

CODE	DESCRIPTION	TARIF
Serrure horizontale		
110CISA	Serrure électrique métal 12V à crochetage - Dimensions (mm): 110x204x60	195 € ●
110CISAP	Serrure électrique métal 12V à crochetage - bouton poussoir Dimensions (mm): 110x204x60	220 € ●
110PRO80	Extension de cylindre 80 mm	21 € ●



ELT08 - ELT0824V



ELT08KSE

Serrure au sol		
ELT08	Serrure électrique 230V à piston + plaque de sol /2 clés	150 € ●
ELT0824V	Serrure électrique 24V à piston + plaque de sol /2 clés	150 € ●
ELT08KSE	Canon ext. débouchant 50mm pour Electro Serrure ELT08	51 € ●



28710



ALM24415

28710	Electroverrou pour portes et portails 24V DC à rupture INOX	514 € ●
ALM24415	Alimentation 24VDC 6 modules 4,15A	115 € ●



ELECTRADROPZILV

ELECTRA DROPZILV	Verrou de sol électrique motorisé en Argent	528 € ●
-----------------------------	---	---------

Accessoire



SABO



GATESTOP

SABO	Butée de sol à visser réglable et robuste pour verrou Ø max. 20 mm	36 € ●
GATESTOP	Butée de porte en aluminium avec goujon d'ancrage	29 € ●



VL0202180



VL0200310

VL0202180	44 bloqueur mécanique à tige galvanisé course 27 mm	32 € ●
VL0200310	Verrou mécanique autobloquant pour portail 2 vantaux (blocage entre eux)	36 € ●

VENTOUSES



CODE	DESCRIPTION	TARIF
Ventouse		
EF300	Ventouse électromagnétique applique 300 daN 12-24V DC	111 € ●
EF300ENCCA	Ventouse électromagnétique à encastrer 300 daN 12-24V DC	100 € ●
EF300L	Equerre L ajustable pour série EF300	37 € ●
EF300550Z	Kit Z ajustable pour séries EF300/EF550	45 € ●
CPREG2N40AS	Bandeau CPREG2N 400 mm AS 300 daN 12/24V DC + CTC	263 € ●
CPREG2N250AS	Bandeau CPREG2N 2500 mm AS 2 x 300 daN 12/24V DC + CTC	632 € ●
MAGMAG3000ZILV	Ventouses électromagnétiques en Argent. force 300 kg	217 € ●
MAGMAG5000ZILV	Ventouses électromagnétiques en Argent. force 500 kg	258 € ●



Passé câble		
DVKHD450	Gaine de passage anti-cisaillement en acier inoxydable tressé 450 mm	25 € ●
DVKHD650	Gaine de passage anti-cisaillement en acier inoxydable tressé 650 mm	27 € ●



Ferme porte		
PANTHER9005	Ferme-portail hydraulique pour montage sur poteau	336 € ●
LION9005	Ferme-portail hydraulique compact pour tous types de charnières	305 € ●
RHINOZILV	Ferme porte hydraulique réglable à connexion directe sur la charnière 180°	405 € ●
TIGERZILV	Ferme porte hydraulique réglable à connexion directe sur la charnière 180°	272 € ●
USAFE	Câble de sécurité inox anti chute pour portail à battant	21 € ●

VERROUILLAGES LISSES



CODE	DESCRIPTION	TARIF
MEDELIS40	MEDELIS 24 V pour lisse BOOM/4 ou BOOM/6 (lisses diamètre 80)	965 € ●
MEDELIS230V	MEDELIS 230 V pour lisse BOOM/4 ou BOOM/6 (lisses diamètre 80)	929 € ●



PORTAILS COULISSANTS



CODE	DESCRIPTION	TARIF
619000	Art. 111 Crémaillère en nylon armée 6 pts de fixations + vis rondelles 800kg	34,98 €
CRINV800	Crémaillère inversée nylon armée 6 pts de fixations 800 kg	31 €
CR1200	Crémaillère nylon armée 6 pts de fixations 1200 kg	38 €
126000	Art. 113 Crémaillère zinguée 30x12, avec entretoises	36,04 €
STAFFAPIU	Équerres en résine pour crémaillère acier 30x12 réf:113 (x3)	11 €
ESM106704	Frein hydraulique pour portail coulissant en pente pignon M4 F-12NM	320 €
ACCESSPE	Rehausse pour Gulliver, Rev et IRONBOX XS - Hauteur 100mm avec plaque cache gaine	115 €

PANTOGRAPHE



CODE	DESCRIPTION	TARIF
PANTOLI	Pantographe rallongé 120cm pour moteur OLI - course 270mm ouvert. 95°	418 €

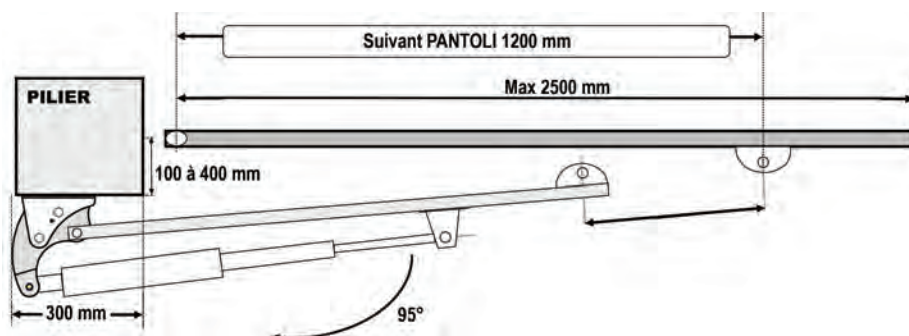

AÉROSOLS



930004W



920037W



920025



930005W



930002



930107



960021



930003



470203W



470200



470201



RAL 7016

RAL 9010

RAL 6005

RAL 9005











910118W



930122W

CODE	DESCRIPTION	TARIF Prix net HT
Lubrifiant		
930004W	PTFE 400 ml	5,20 €
980037O	PTFE SEC 500 ml	7,00 €
920025	Graisse blanche 500ml	7,05 €
930005W	Lubrifiant polyvalent 400ml	5,30 €
930002	Silicone en spray 400 ml	4,85 €
930107	Huile de coupe 400ml	7,20 €
Dégrippant		
960021	Dégrippant à froid 200 ml	5,40 €
980003O	Dégrippant en spray 400ml	5,40 €
Galva		
470203W	Galva zinc mat 97% 500 ml	9,10 €
470200	Galva zinc alu séchage rapide 500 ml	9,10 €
470201	Galva Zinc alu brillant 500ml	9,10 €
Laque de retouche		
477016BW	Laque de retouche acrylique RAL 7016 400ml	6,70 €
479010BW	Laque de retouche acrylique RAL 9010 400ml	6,70 €
476005BW	Laque de retouche acrylique RAL 6005 400ml	6,70 €
479005BW	Laque de retouche acrylique RAL 9005 400ml	6,70 €
470103W	Primaire d'accroche tout support gris 500ml spécial pour capot moteur	9,70 €
Nettoyant		
910118W	Mousse nettoyante universelle 400ml	5,40 €
930122W	Lubrifiant contacts électriques 400ml	6,60 €

CODE	DESCRIPTION	TARIF
Centrale		
 4770	 DS052C	
4770	200ROB-P : Platine électronique pour rideaux enroulables avec un contact de sécurité et un récepteur intégré compatible avec les émetteurs DEA	88 €
DS252C	Armoire de commande pour volet et rideau enroulable + BP en façade Jusqu'à 736W, 1 moteur Sortie 12V Entrée sécurité photocellule / barre palpeuse Récepteur multi-marque intégré et multi-fréquences 433-868 Mhz	165 €
Émetteur - Récepteur		
 KDDOOR	 RXMULTIWIFI	
KDDOOR	Contact portillon à aimants radio pour portes sectionnelles ou basculantes	188 €
RXMULTIWIFI	Récepteur universel multi- fréquences 433-868 Mhz / Multi- marques Wifi	126 €
 DS021		
DS021	Émetteur 3 fonctions voiture sur allume cigare	37 €
 MARCONIT4	 MARCONIR4	
MARCONIT4	Transmetteur Link T4 bidirectionnel 4 canaux 5 kms	207 €
MARCONIR4	Récepteur Link R4 bidirectionnel 4 canaux 5 Kms	256 €
 MARCONITX		
MARCONITX	Émetteur bidirectionnel 1 Kms	122 €
 SPECIMEN		
	Marquage Numérique couleur sur télécommande GTI4M Minimum 100 pièces	SUR DEMANDE

CONSOMMABLES

CODE	DESCRIPTION	TARIF Prix net HT
Fusible		
 101FTNKIT		
101FTNKIT	Boite de 100 Fusibles de 10 calibres x10 : 0,1A / 0,16A / 0,2A / 0,315A / 0,5A / 1A / 2A / 3,15A / 5A / 15A	25 €
Pile		
 CR2032	 V23GA	
CR2032	Pile lithium 3V CR2032 pour pour GTI et GTIM	0,95 €
V23GA	Pile 12V Baton pour télécommande pour GT	1,65 €
PCA9007	LR03 - Pile alcaline blister AAA 1.5V X4 pour DIGIRAD	3,20 €
175007	Pile pour LINEAR B	12,02 €
PCA9010	LR06 - Pile alcaline blister AA 1.5V X4	5,25 €

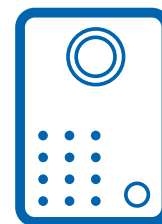

INTERPHONIE



DBS1AP

DB1SD

CODE	DESCRIPTION	TARIF
AIPHONE		
DBS1AP	Kit audio saillie main libre	170 € ●
DB1SD	Poste supplémentaire pour DB1SAP	117 € ●

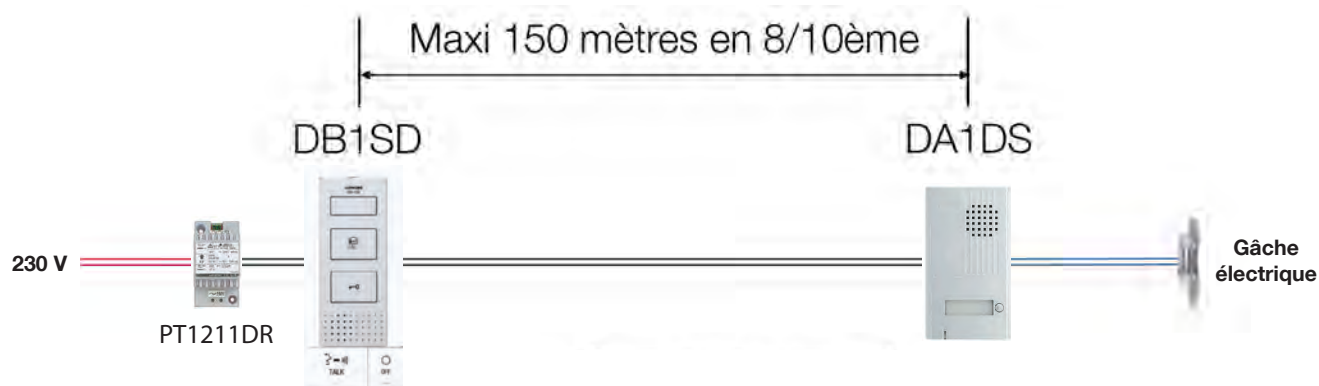

VIDÉOPHONES



JOS1V

JOS1VW

JO1FD

AC10S

CODE	DESCRIPTION	TARIF
AIPHONE		
JOS1V	Kit vidéo en saillie - écran 7"	823€ ●
JOS1VW	Kit vidéo en saillie - WIFI - écran 7"	1034 € ●
JO1FD	Moniteur secondaire pour kit JO	480 € ●
AC10S	Clavier saillie antivandale rétroéclairé 100 codes 2 relais 12/24V CA-CC	243 € ●

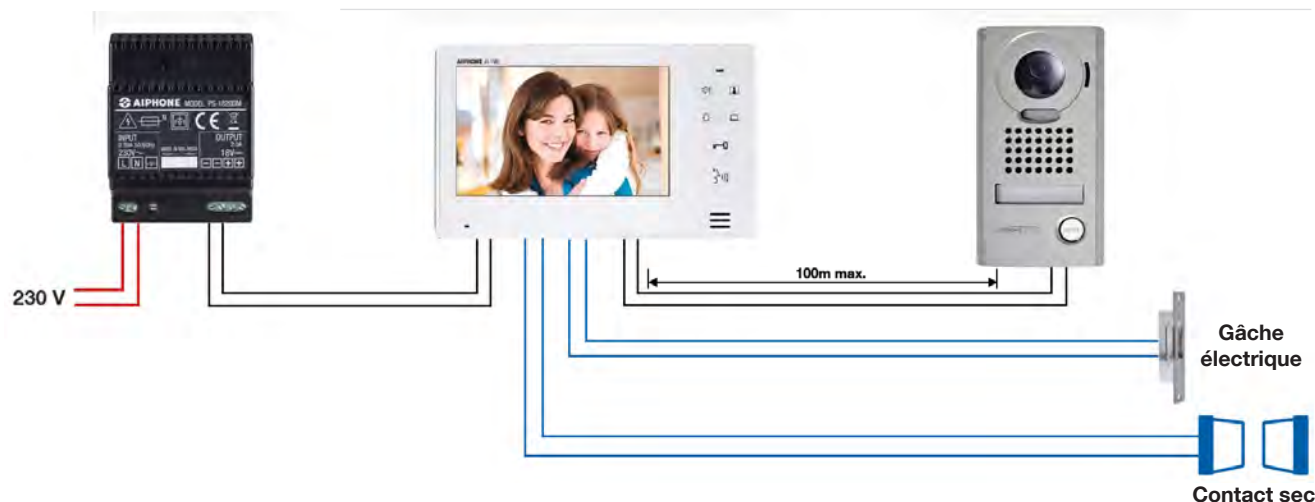



KITSEKMEW

KITSEKMKP



SEM7ME



SER01

CODE	DESCRIPTION	TARIF
FARFISA		
KITSEKMEW	KIT vidéo mémoires d'images 2 fils platine saillie + moniteur tactile 7"	539 €
KITSEKMKP	KIT vidéo mémoires d'images 2 fils platine avec clavier tactile + moniteur 7"	626 €
SEM7ME	Moniteur couleur 7" avec mémoires d'image	377 €
SER01	Relai additionnel pour SEC/KP	80 €

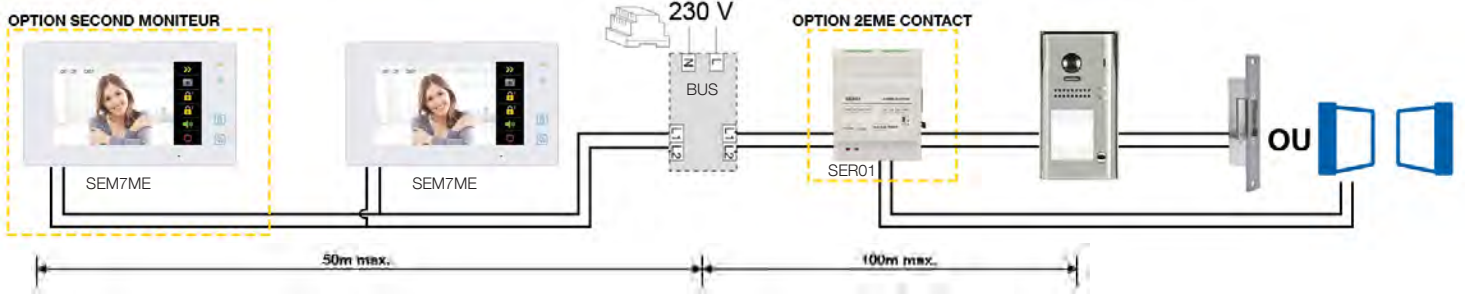

GAMME GSM



KAEG001A

KAEG001CA



M7010

NOUVEAUTÉ

KVS001A2 - KVS001V2

CODE	DESCRIPTION	TARIF
AUDIO GSM		
KAEG001A *	Kit audio GSM 1 BP saillie prépayé 10 ans	957 €
KAEG001CA *	Kit audio GSM 1 BP saillie avec clavier prépayé 10 ans	1107 €
KVS001A2	Kit audio GSM 1 BP saillie prépayé 2 ans	1120 €
KVS001V2	Kit vidéo GSM 1 BP saillie prépayé 2 ans	1198€
M7010	Moniteur IP vidéo 7" tactile BLANC (RAL9003)	514 €



KVS001V

KVS001CV

CODE	DESCRIPTION	TARIF
VIDEO GSM		
KVS001V *	Kit vidéo IP/GSM 1 BP saillie appel sur smartphone ou fixe prépayé 10 ans	2555 €
KVS001CV *	Kit vidéo IP/GSM 1 BP saillie avec clavier appel sur smartphone ou fixe prépayé 10 ans	2684 €

*** Tous les kits GSM sont fournis avec leur alimentation**

Possibilité d'avoir les platines en abonnement libre

Pour les platines collectif ERP, merci de nous consulter

PORTES À GALANDAGE

V1



Installation rapide et facile sur les portes existantes.



Réglage télescopique pour montage sur portes de 700 à 1200 mm.



Conforme à la section «Standard, Low Energy Movement» EN16005 qui évite l'installation de capteurs de sécurité ou de photocellules.

CODE	ARTICLE	COULEUR	POIDS MAX	LONGUEUR MAX	CARACTÉRISTIQUES	TARIF
3R20003	V1/G-1000	Gris	70 kg	1000 mm	<ul style="list-style-type: none"> - Platine électronique intégrée - Mode LOW ENERGY MOVEMENT - Capteur de mouvement infrarouge intégré - Contrôle électronique de la vitesse - Récepteur intégré pour pilotage via émetteur 	760 €
3R20050	V1/G-1200			1200 mm		910 €
3R20004	V1/B-1000	Blanc	70 kg	1000 mm		760 €
3R20051	V1/B-1200			1200 mm		910 €

ACCESSOIRES PORTES À GALANDAGE

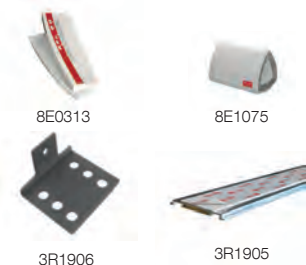

CODE	DESCRIPTION	TARIF
8E0313	TS8 : Sélecteur radio 8 fonctions avec support mural magnétique	79 €
8E1075	WS2 : Capteur de commande pour moteur V1	110 €
3R1906	V1 Bracket : Support V1 pour fixation murale	18 €
3R1905	GL1 : Ruban adhésif double face pour assembler le rail avec des panneaux de verre	23 €
8E1105	EB1 : Dispositif de verrouillage électrique avec déblocage d'urgence manuel	220 €

CARACTÉRISTIQUES TECHNIQUES

Tension d'alimentation*	230V ~ 50/60Hz
Sortie tension périphérique	5V 80 mA / 24V 110 mA
Absorption	100 mA à 230V
Puissance absorbée	15W
Durabilité	200 000 cycles
Capacité maximale	700 N
Nombre de vantaux	1 VANTAIL
Force de poussée max.	67 N
Minuterie maintien porte ouverte	Réglable de 2 sec à 60 sec
Classe d'isolation	Class II
Température de fonctionnement	- 5°C + 50°C
Réglage de poids du vantail	De 150 N à 700 N avec pas de 35 N paramétrables par l'installateur
Vitesse d'ouverture/fermeture	Conformes à la norme EN 16005 « Mouvement à basse énergie » en référence au poids du vantail
Largeur de passage	700 ÷ 1200 mm
Dimensions d'encombrement	59x65 mm x Longueur variable de 700 à 1200 mm

* Opérateur 24 VDC disponible sur demande

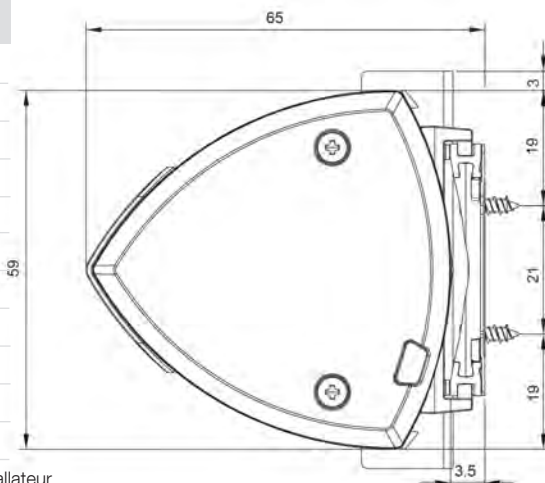

M200/S200

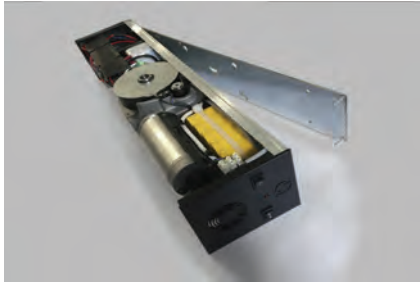

Plaque de support pour la préfixation murale de l'automatisme.



Fonctionnement à la puissance maximale et à faible énergie.

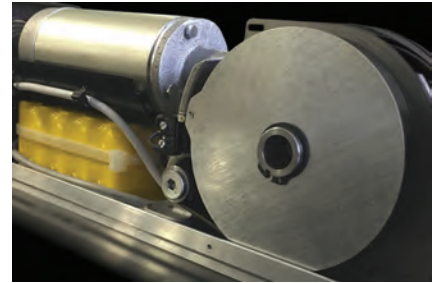

Batteries embarquées dans l'encombrement standard de l'automatisme.

MOTORÉDUCTEUR

CODE	ARTICLE	USAGE	POIDS MAX	LONGUEUR MAX	CARACTÉRISTIQUES	TARIF
3S11010	M200	Intensif	250 kg	1200mm	<ul style="list-style-type: none"> - Platine électronique intégrée - Mode FULL ENERGY et LOW ENERGY - Kit batterie inclus - Programmable via un sélecteur de fonction digital 	1100 €
3S10001	S200	Intensif	250 kg	1200mm	<ul style="list-style-type: none"> - Idem M200 + - Équipé d'un ressort de fermeture - Testé à la résistance au feu (norme EN 1634-1) 	1240 €



CODE	DESCRIPTION	TARIF
3S1010	AA1 : Bras articulé de poussée - profondeur de linteau de 0 à 100mm	98 €
3S1011	AA2 : Bras articulé de poussée - profondeur de linteau de 100 à 200mm	100 €
3S1012	AA3 : Bras articulé de poussée - profondeur de linteau de 200 à 300mm	103 €
3S1020	SA1 : Bras à glissière - profondeur de linteau de 0 à 30mm	91 €
3S1030	EA1 : Bras coulissant coudé - profondeur de linteau de 0 à 100mm	104 €
3S1031	EA2 : Bras coulissant coudé - profondeur de linteau de 0 à 220mm	110 €
3S1100	PS1 : Rallonge de bras - 25mm	62 €
3S1101	PS2 : Rallonge de bras - 50mm	63 €
3S1102	PS3 : Rallonge de bras - 75mm	64 €
8E1055	TS1S : Télécommande 4 fonctions	50 €
8E1725	WS6 : Radar d'ouverture unidirectionnel	187 €
8E1094	HS3 : Détecteur sans contact pour moteur S200 et M200	163 €
8E1832	DS2S : Sélecteur de programme pour S200 avec affichage pour automatisation de porte battante	244 €
8E1860	DS2S : Sélecteur de programme pour M200 avec affichage pour automatisation de porte battante	244 €
KITIS6340	Kit IS6 : Capteur de sécurité pour porte battante composé de IS6M et IS6S (plage de sécurité de 340mm à 900mm) - longueur 340mm	705 €
KITIS61200	Kit IS6 : Capteur de sécurité pour porte battante composé de IS6M et IS6S (plage de sécurité de 340mm à 900mm) - longueur 1200mm recoupable	745 €
FLATSCAN	Détecteur de sécurisation pour porte battante	1975 €
3S1180	Kit de couvercle de jonction pour opérateur de porte battante double pour S200 (2m)	250 €
3S1181	Kit de couvercle de jonction pour opérateur de porte battante double pour M200 (2m)	250 €

CARACTÉRISTIQUES TECHNIQUES	S200	M200
Tension d'alimentation	230V ~ 50/60Hz	230V ~ 50/60Hz
Fonctionnement	Full Power ou Low Energy	Full Power ou Low Energy
Type de système	Ouverture par moteur - Fermeture à ressort	Ouverture par moteur - Fermeture par moteur
Sortie tension périphériques	24V - 500mA max	24V - 500mA max
Absorption	1 A	0,65 A
Puissance absorbée	230W	150W
Durabilité	1 000 000 cycles	1 000 000 cycles
Vitesse d'ouverture	50°/s	50°/s
Délai fermeture automatique	De 0 à 60s	De 0 à 60s
Capacité maximale	250kg pour vantail 700mm - 130kg pour vantail 1200mm	250kg pour vantail 700mm - 130kg pour vantail 1200mm
Avec bras articulé	min 600mm - max 1600mm	min 600mm - max 1600mm
Avec bras coulissant	min 650mm - max 1600mm	min 650mm - max 1600mm
Avec bras courbe	min 700mm - max 1600mm	min 700mm - max 1600mm
Angle max. d'ouverture du bras articulé	115°	115°
Angle max. d'ouverture du bras coulissant	95°	95°
Dimensions d'encombrement	580mm x 130mm x H110mm	643mm x 132mm x H74mm

S200

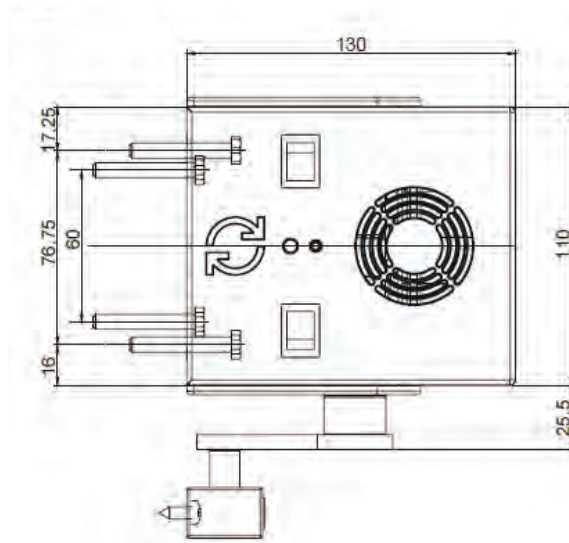

M200

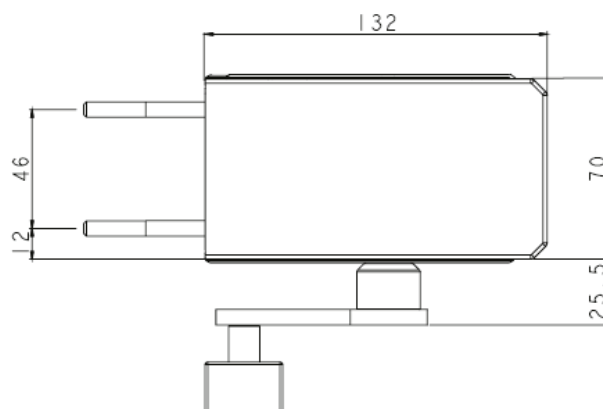

K200F



Haute qualité des matériaux et solutions technologiques innovantes pour un automatisme compacte et peu encombrant.



Carte électronique de commande à microprocesseur, conforme à la norme EN16005, avec possibilité de programmation directe des paramètres de base par boutons et de programmation avancée par sélecteur numérique.

POUTRE MOTORISÉE

ARTICLE	VANTAIL	USAGE	POIDS MAX / VANTAIL	LONGUEUR MAX	CARACTÉRISTIQUES
K200F/1V-1400	Simple	Intensif	140kg	- Poutre: 2950 mm - Passage: 1400 mm	- Platine électronique intégrée - Kit batterie intégré
K200F/1V-2100				- Poutre: 4350 mm - Passage: 2100 mm	- Dispositif à encodeur pour une lecture automatique de la course
K200F/2V-1400	Double	Intensif	100 + 100kg	- Poutre: 2950 mm - Passage: 1400 mm	- Réglage automatique du mouvement en fonction du poids et des dimensions
K200F/2V-2100				- Poutre: 4350 mm - Passage: 2100 mm	- Fonctions de sécurité incorporées avec contrôle de la force de poussée et inversion automatique en cas de détection d'obstacles dans la zone de coulisement
K200F/2V-2800				- Poutre: 5750 mm - Passage: 2800 mm	- Programmation avancée pour utilisateur et installateur par sélecteur numérique - Système antipanique à élastique

* **Pour tous les modèles** : le profilé pour le panneau et les parties fixes ne sont pas inclus (voir page 28-29 : accessoires de portes)
 Pour des passages de tailles supérieures, contactez notre service commercial
 Finition anodisé. RAL au choix avec supplément (code produit RALPP)

ACCESSOIRES



8E1704



8E1034



8E1116



BDG3CLED

CODE	DESCRIPTION	TARIF
8E1704	IS2 : Capteur infrarouge d'activation et de sécurité pour K200F et K280TF	273 € ●
8E1034	DS2 : Sélecteur digital de programme des fonctions avancées pour l'installateur et l'utilisateur	244 € ●
8E1116	EB9 : Verrou électrique pour K200F-K280TF (avec fil de déverrouillage manuel)	287 € ●
BDG3CLED	Déclencheur manuel vert 2 contact	87 € ●
VERREPP	Verre pour vantaux fixes et mobiles de la porte piétonne (prix au m ²)	Nous consulter
RALPP	RAL de couleur au choix	Nous consulter

CARACTÉRISTIQUES TECHNIQUES	K200F	
Tension d'alimentation	230V ~ 50/60Hz	
Sortie tension périphériques	24V - 500mA max	
Absorption totale	0,41 A	
Puissance totale absorbée	900W	
Durabilité	2 000 000 cycles	
Type d'utilisation	Intensif	
Vitesse d'ouverture/fermeture	Réglable 100 ÷ 800mm/s	
Vitesse rapprochement à l'ouverture/fermeture	Réglable 1 ÷ 50	
Accélération à l'ouverture/fermeture	Réglable 1 ÷ 12	
Délai de fermeture automatique	Réglable 0 ÷ 60s	
Nombre de vantaux	1 VANTAIL	2 VANTAUX
Capacité maximale	140kg	100 + 100kg
Largeur de passage	800 ÷ 2800mm	1000 ÷ 2800mm

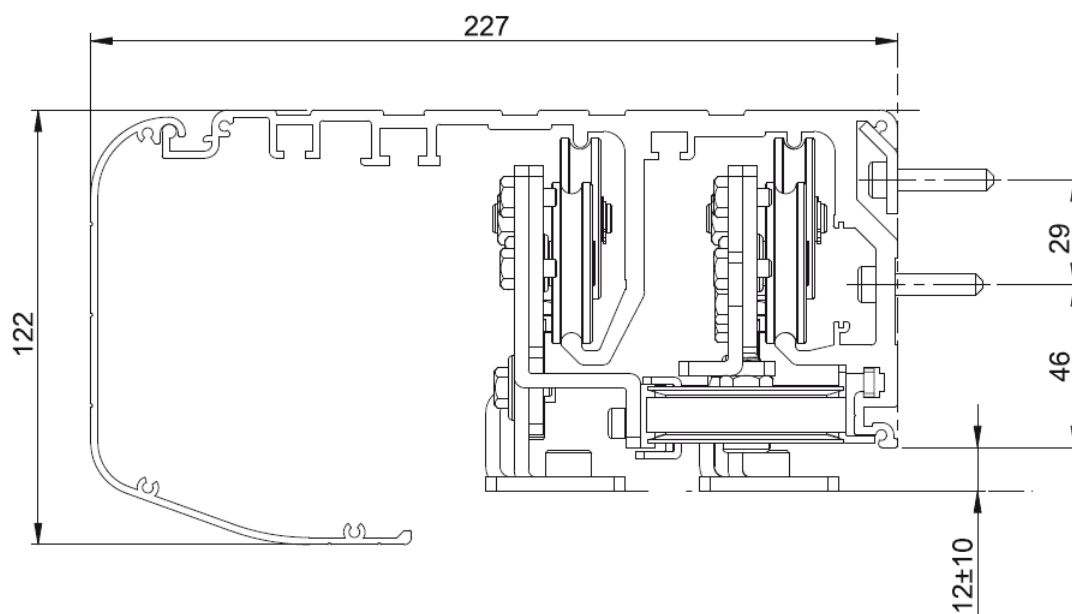

PORTES COULISSANTES TÉLÉSCOPIQUES

K280TF



Haute qualité des matériaux et solutions technologiques innovantes pour un automatisme compacte et peu encombrant.



Carte électronique de commande à microprocesseur, conforme à la norme EN16005, avec possibilité de programmation directe des paramètres de base par boutons et de programmation avancée par sélecteur numérique.



Solidité, fiabilité et résistance structurale optimales grâce au choix des matériaux en mesure de supporter tout effort et toute contrainte.

POUTRE MOTORISÉE

ARTICLE	VANTAIL	USAGE	POIDS MAX / VANTAIL	LONGUEUR MAX	CARACTÉRISTIQUES
K280TF/1V-2000	Simple	Intensif	2 x 140kg	- Poutre: 3150mm - Passage: 2000mm	<ul style="list-style-type: none"> - Platine électronique intégrée - Kit batterie intégré - Dispositif à encodeur pour une lecture automatique de la course - Réglage automatique du mouvement en fonction du poids et des dimensions des vantaux - Fonctions de sécurité incorporées avec contrôle de la force de poussée et inversion automatique en cas de détection d'obstacles dans la zone de coulissement - Programmation avancée pour utilisateur et installateur par sélecteur numérique - Système antipanique à élastique
K280TF/1V-3100				- Poutre: 4800mm - Passage: 3100mm	
K280TF/1V-4200				- Poutre: 6450mm - Passage: 4200mm	
K280TF/2V-2000	Double	Intensif	4 x 70kg	- Poutre: 3150mm - Passage: 2000mm	
K280TF/2V-3100				- Poutre: 4800mm - Passage: 3100mm	
K280TF/2V-4200				- Poutre: 6450mm - Passage: 4200mm	

* **Pour tous les modèles** : le profilé pour le panneau et les parties fixes ne sont pas inclus (voir page 28-29 : accessoires de portes)
Pour des passages de tailles supérieures, contactez notre service commercial
Finition anodisé. RAL au choix avec supplément (code produit RALPP)

ACCESSOIRES



8E1704



8E1034



8E1116



BDG3CLED

CODE	DESCRIPTION	TARIF
8E1704	IS2: Capteur infrarouge d'activation et de sécurité pour K200F et K280TF	273 €
8E1034	DS2: Sélecteur digital de programme des fonctions avancées pour l'installateur et l'utilisateur	244 €
8E1116	EB9: Verrou électrique pour K200F-K280TF (avec fil de déverrouillage manuel)	287 €
BDG3CLED	Déclencheur manuel vert 2 contact	87 €
VERREPP	Verre pour vantaux fixes et mobiles de la porte piétonne (prix au m ²)	Nous consulter
RALPP	RAL de couleur au choix	Nous consulter

CARACTÉRISTIQUES TECHNIQUES	K280TF	
Tension d'alimentation	230V ~ 50/60Hz	
Sortie tension périphériques	24V - 500mA max	
Absorption totale	0,41 A	
Puissance totale absorbée	90W	
Durabilité	2 000 000 cycles	
Type d'utilisation	Intensif	
Vitesse d'ouverture/fermeture	Réglable 100 ÷ 800 mm/s	
Vitesse rapprochement à l'ouverture/fermeture	Réglable 1 ÷ 50	
Accélération à l'ouverture/fermeture	Réglable 1 ÷ 12	
Délai de fermeture automatique	Réglable 0 ÷ 60s	
Nombre de vantaux	2 VANTAUX	4 VANTAUX
Capacité maximale	2 x 140kg	4 x 70kg
Largeur de passage	900 ÷ 4200mm	1800 ÷ 4200mm

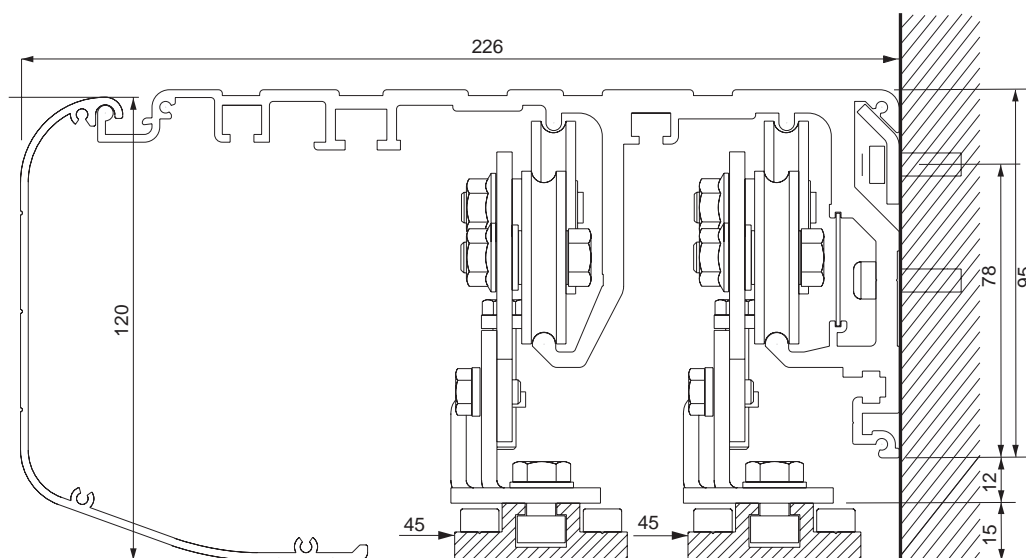



VANTAUX FIXE / MOBILE PVFK2 - PVMK2

ARTICLE	VANTAIL	TYPE DE PORTE	CARACTÉRISTIQUES
PVMK2/C-1000	MOBILE	COULISSANTE	Profilé d'une largeur de 20mm Épaisseur verre trempé de 6 à 12 mm Épaisseur verre feuilleté de 3+3 à 6+6
PVMK2/C-1500	MOBILE	COULISSANTE	
PVMK2/T-1000	MOBILE	TELESCOPIQUE	
PVMK2/T-1500	MOBILE	TELESCOPIQUE	
PVMK2/T-2100	MOBILE	TELESCOPIQUE	
PVFK2-1000	FIXE	COULISSANTE - TELESCOPIQUE	
PVFK2-1500	FIXE	COULISSANTE - TELESCOPIQUE	
PVFK2-2100	FIXE	COULISSANTE - TELESCOPIQUE	

*** Pour tous les modèles :** le verre n'est pas inclus (code produit VERREPP)
 Pour des passages de tailles supérieures, contactez notre service commercial.
 Finition anodisé. RAL au choix avec supplément (code produit RALPP)

VANTAIL MOBILE PVMK2

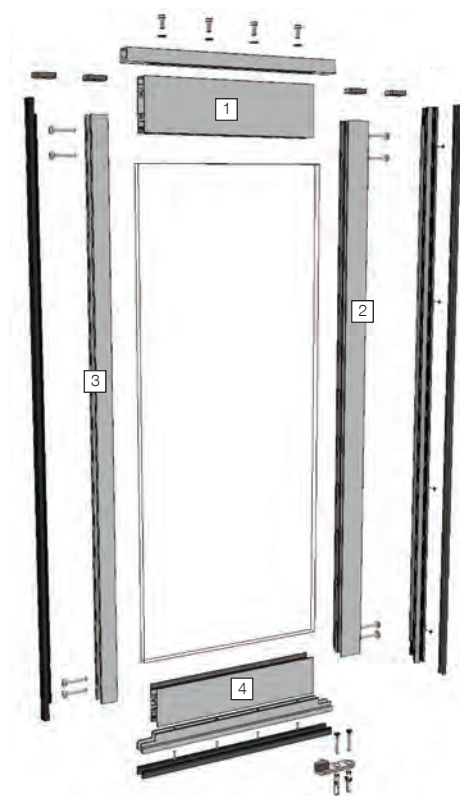

VANTAIL FIXE PVFK2

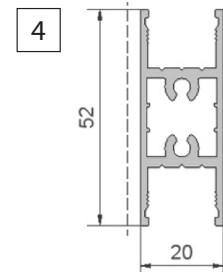
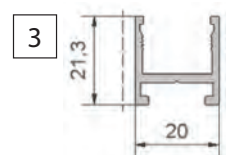
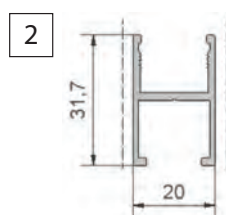
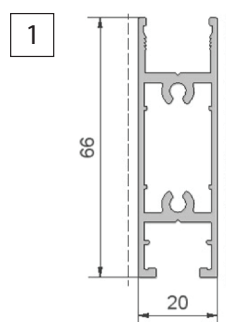
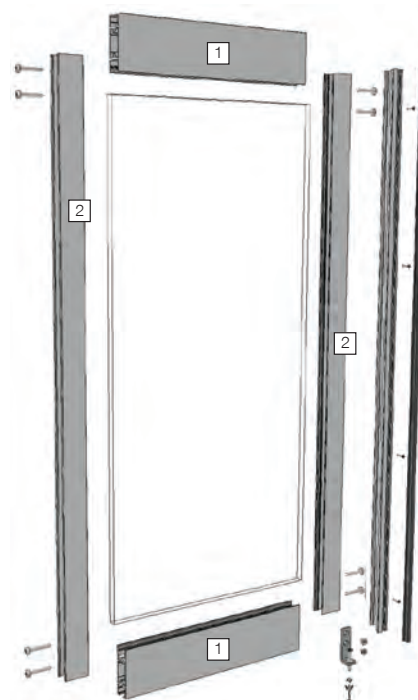

KIT DE RÉNOVATION

K200F

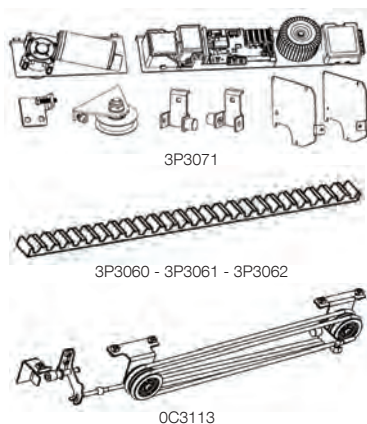

CODE	DESCRIPTION	TARIF
3P3071	KIT RETROFIT : kit de rénovation complet pour porte piétonne avec batterie et 10 m de courroie dentée compatible avec le système d'élastique anti-panique	1339 €
3P3060	Système de fixation pour une porte 2 vantaux de la bande élastique anti-panique	204 €
3P3061	Système de fixation pour une porte 1 vantail droit de la bande élastique anti-panique	204 €
3P3062	Système de fixation pour une porte 1 vantail gauche de la bande élastique anti-panique	204 €
3P3090	Bande élastique anti-panique (vendue au mètre)	11 €

CARACTÉRISTIQUES TECHNIQUES	KIT RETROFIT			
Tension d'alimentation	230V ~ 50/60Hz			
Sortie tension périphériques	24V - 500mA max			
Absorption totale	0,41 A			
Puissance totale absorbée	90W			
Durabilité	2000000 cycles			
Type d'utilisation	Intensif			
Vitesse d'ouverture/fermeture	Réglable 100 ÷ 800mm/s			
Vitesse rapprochement à l'ouverture/fermeture	Réglable 1 ÷ 50			
Accélération à l'ouverture/fermeture	Réglable 1 ÷ 12			
Délai de fermeture automatique	Réglable 0 ÷ 60s			
Nombre de vantaux	1 VT COULISSANT	2 VT COULISSANTS	2 VT TÉLÉSCOPIQUES	4 VT TÉLÉSCOPIQUES
Capacité maximale	140 kg	2 x 100 kg	2 x 140 kg	4 x 70 kg
Largeur de passage	800 ÷ 2800 mm	1000 ÷ 2800 mm	900 ÷ 4200 mm	1800 ÷ 4200 mm

MOTEURS FILAIRES



000259 - 000260



000017

CODE	DESCRIPTION	TARIF
000259	Moteur tubulaire AM45-15/17 FDM Filaire Tête clipsable	104 € ●
000260	Moteur tubulaire AM45-30/17 FDM Filaire Tête clipsable	132 € ●
000013	Moteur tubulaire AM45-50/12 FDM Filaire Tête	165 € ●
000017	Moteur tubulaire AM45-50/ 12-M FDM Manoeuvre de secours Filaire	228 € ●

MOTEURS RADIOS



Tuto de programmation



000219 - 000089

CODE	DESCRIPTION	TARIF
000219	Moteur tubulaire AM45-15Nm / 17tr/m MEL FDE Radio	221 € ●
000089	Moteur tubulaire AM45-30/17 MEL FDE	239 € ●

MOTEUR SOLAIRE



Tuto de programmation



CODE	DESCRIPTION	TARIF
AR00026	KIT Moteur AM35-6/ 18-ES 12 V / Batterie 2800mah Panneau AC605-01 18V 3.5W	569 € ●
AR00066	KIT Moteur tubulaire AM35-6/20-ESE 14.9v avec batterie intégrée Panneau AC605-01 18V 3.5W	633 € ●
AR00073	KIT Moteur AM35-10/ 13-ES 12 V / Batterie 2500mah Panneau AC605-01 18V 3.5W	619 € ●
000323	Panneau AC605-01 18 V 3.5W photovoltaïque	136 € ●
AR00028	Câble en Y pour montage kit SOLAIRE	28 € ●
000346	Batterie intérieur coffre 2800 mah	144 € ●
AR00022	Support batterie nue diam 23/200	13 € ●



Prévoir Bague AR00041 (non inclus dans les kits solaires)

ACCESSOIRES

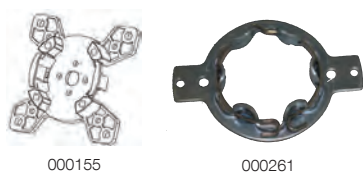

000155

000261



000353



000161



000166



000162



000165



AR00041



000142



000143



000351



000025

000116

000123

000125



000119



000135

CODE	DESCRIPTION	TARIF
------	-------------	-------

Supports moteurs

000155	Support moteur AM45 plastic 1.0404.0088	13 € ●
000261	Support moteur métal pour tête clipsable (tête SOMFY)	7 € ●
000353	Support moteur métal AM45 pour montage store	7 € ●

Bagues

000161	Bague ZF54 de 54 mm AM45	7 € ●
000166	Bague octo 60 mm AM45	7 € ●
000162	Bague de 62 mm AM45	10 € ●
000163	Bague de 64 mm AM45	10 € ●
000165	Bague ogive 78 mm AM45 (Store)	10 € ●
000251	Bague ZF 80 mm PVC pour AM45 (Store)	19 € ●
AR00041	Bague adaptation fin de course AM35 / AM45	8 € ●
000307	Bague octo 40 AM35 - bague entraînement empreinte rectangulaire (Solaire)	14 € ●

Récepteurs

000142	Récepteur radio rond AC212 / 230V - Entrée BP montée / descente	84 € ●
000143	Récepteur radio AC226-01 Etanche / 230V	88 € ●

Smart Box

000351	AC520-01 - Smart box hub IR + RF - Application AOK HOME	120 € ●
--------	---	---------

Télécommandes

000025	Télécommandes AC123-01 1 Canal	44 € ●
000116	Télécommandes AC123-06 6 Canaux	58 € ●
000119	Télécommande murale un canal AC125-01	43 € ●
000135	Télécommande murale deux canaux AC133-02	50 € ●
000123	Télécommandes AC127-01 1 Canal	68 € ●
000125	Télécommandes AC127-06 6 Canaux	78 € ●

MOTEUR RIDEAUX MÉTALLIQUES

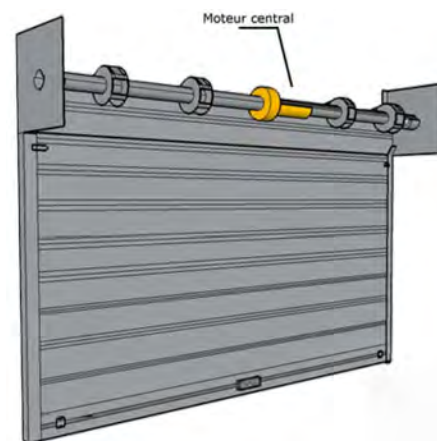
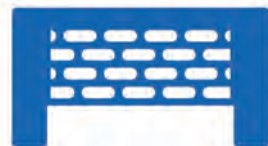

CODE	DÉSIGNATION	TARIF
 WILL140	Moteur central avec frein pour grille et rideaux métal Axe Ø 60 mm Bobine Ø 200 et 220 mm 140Nm 525 W	195 € ●
 WILL1402E	Bi-moteur central avec frein pour grille et rideaux métal Axe Ø 60 mm Bobine Ø 200 et 220 mm 360Nm 1198 W	395 € ●
 WILL1402E76	Bi-moteur central avec frein pour grille et rideaux métal Axe Ø 76 mm Bobine Ø 240 mm 460Nm 1430 W	450 € ●
 665000	BLINDOS - Boîte de sécurité avec prédisposition déverrouillage câble, en aluminium	139,92 € ●
 663090	GT-KEY - Contacteur à clés alu anti-vandale + prédisposition déverrouillage câble	89,04 € ●

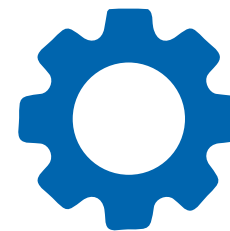

KITS TÉLESCOPIQUES

CODE	ROUE GORGE	A max (m)	C (m)	D min (mm)	S2 max (kg)
KA5100.404	U	4	0,3	50	300
KA5100.408	U	8	0,3	50	300
KA5100.411	U	11	0,6	70	400
KA5100.415	U	15	0,6	70	400

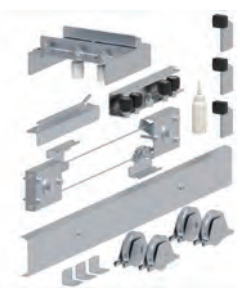
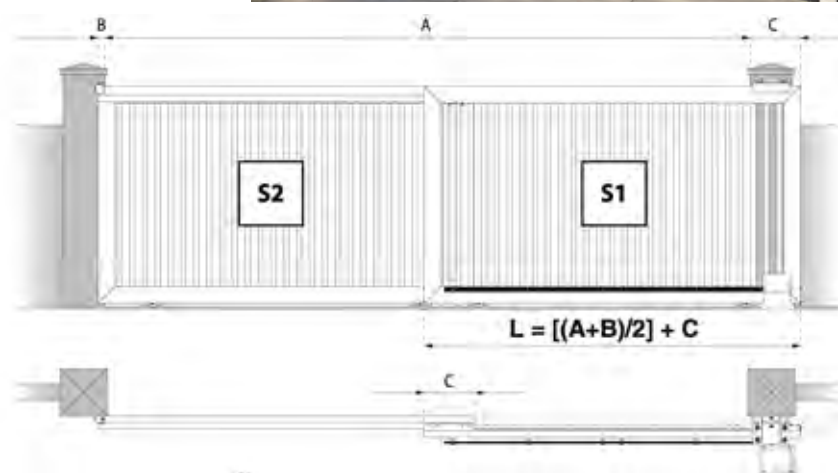

KA5100



VA5101



VA5201













VA2402003

CODE	DESCRIPTION	TARIF
KA5100404	Kit complet pour portail télescopique coulissant à deux vantaux - 4m	525 € ●
KA5100408	Kit complet pour portail télescopique coulissant à deux vantaux - 8m	592 € ●
KA5100411	Kit complet pour portail télescopique coulissant à deux vantaux - 11,4m	780 € ●
KA5100415	Kit complet pour portail télescopique coulissant à deux vantaux - 15,4m	842 € ●
VA5101004	Groupe de transmission complet pour portail télescopique / Max 4 m	306 € ●
VA5101008	Groupe de transmission complet pour portail télescopique / Max 8 m	317 € ●
VA5101011	Groupe de transmission complet pour portail télescopique / Max 11 m	368 € ●
VA5102004	Groupe de transmission complet pour portail télescopique multi vantaux / Max 4,35 m	638 € ●
VA5201004	Groupe attelage rapide pour portails télescopiques	35 € ●
VA5203004	Groupe attelage rapide pour portails télescopiques multi vantaux	38 € ●
VA2402003	Rail à visser au sol gorge ronde 20mm percé / 3 metres	56 € ●



Les tarifs peuvent évoluer en cours d'année suivant le cours de l'acier.

KITS AUTOPORTANTS

CODE	DESCRIPTION	TARIF
 KD1000	Kit autoportant - Série 800 - Portail max 5m 300kg	204 € ●
 KD100090	Kit autoportant - Série 900S - Portail max 7m 450kg	301 € ●
 KD1000100	Kit autoportant - Série 1000S - Portail max 10m 800kg	510 € ●
 VD1100100	Chariots de guidage pour autoportant Série 2000S	320 € ●
 VD1200100	Support a galet pour portail autoportant Série 2000S	64 € ●
 VD1403044	Rail 3m pour autoportant 50 x 50 x 3 mm Série 800	104 € ●
 VD1403053	Rail 3m pour autoportant 70 x 60 x 3,5 mm Série 900S	150 € ●
 VD1403075	Rail 3m pour autoportant 92 x 84 x 4 mm Série 1000S	234 € ●
 VD1403100	Rail 3m pour autoportant 97 x 110 x 5 mm Série 2000S	400 € ●
 VD1700060	Tirants pour réglage portails 60 x 60	66 € ●
 VD2350100	Butée montante antérieure	76 € ●

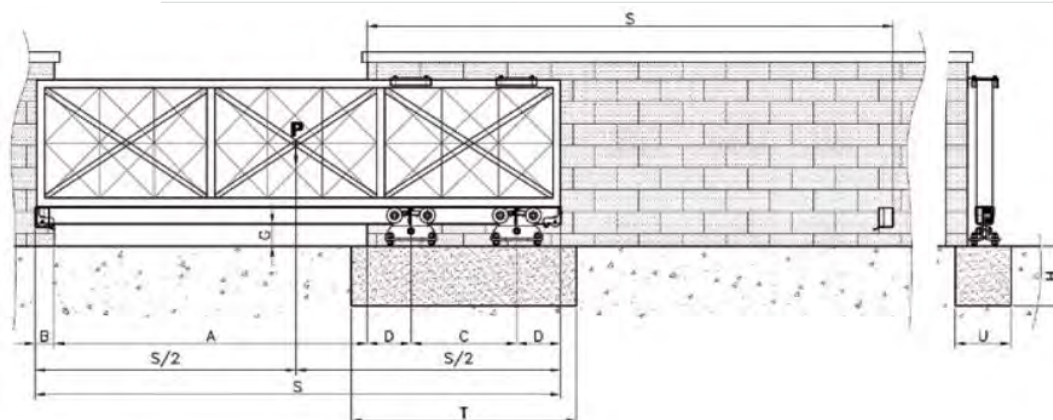

SERIE 800 Poids max. du vantail 300 Kg

A (m)	C (m)	S (m)	P1 (Kg)	Z1 (Kg)	P2 (Kg)	Z2 (Kg)	P (KgxML)	TxUxH min (m)
2	0,8	3,13	300	560	220	730	85	1,3x0,4x0,5
2,5	1	3,83	300	560	220	730	70	1,5x0,4x0,5
3	1,2	4,53	300	560	220	730	60	1,7x0,4x0,5
3,5	1,4	5,23	300	560	220	730	50	1,9x0,4x0,5
4	1,6	5,93	300	560	220	730	45	2,1x0,4x0,5
4,5	1,8	6,63	300	560	220	730	40	2,3x0,4x0,5
5	2	7,33	300	560	220	730	36	2,5x0,4x0,5

F1 max 500 Kg / D 115 mm / B 100 mm / G min. 50 mm / E min 250 mm / A/C 2,5

SERIE 1000S Poids max. du vantail 800 Kg

A (m)	C (m)	S (m)	P1 (Kg)	Z1 (Kg)	P2 (Kg)	Z2 (Kg)	P (KgxML)	TxUxH min (m)
4	1,6	6,27	800	1500	600	2000	115	2,3x0,6x0,6
5	2	7,67	800	1500	600	2000	95	2,7x0,6x0,6
6	2,4	9,07	800	1500	600	2000	80	3,1x0,6x0,6
8	3,2	11,87	800	1500	600	2000	55	3,9x0,6x0,6
10	4	14,67	800	1500	600	2000	43	4,7x0,6x0,6

F1 max 1350 Kg / D 260 mm / B 150 mm / G min. 80 mm / E min 350 mm / A/C 2,5

SERIE 900S Poids max. du vantail 450 Kg

A (m)	C (m)	S (m)	P1 (Kg)	Z1 (Kg)	P2 (Kg)	Z2 (Kg)	P (KgxML)	TxUxH min (m)
3	1,2	4,72	450	900	350	1200	85	1,8x0,5x0,5
4	1,6	6,12	450	900	350	1200	65	2,2x0,5x0,5
5	2	7,52	450	900	350	1200	50	2,6x0,5x0,5
6	2,4	8,92	450	900	350	1200	42	3,0x0,5x0,5
7	2,8	10,32	450	900	350	1200	38	3,4x0,5x0,5

F1 max 800 Kg / D 195 mm / B 130 mm / G min. 60 mm / E min 300 mm / A/C 2,5

SERIE 2000S Poids max. du vantail 1200 Kg

A (m)	C (m)	S (m)	P1 (Kg)	Z1 (Kg)	P2 (Kg)	Z2 (Kg)	P (KgxML)	TxUxH min (m)
6	2,4	9,13	1200	2300	900	3000	115	3,3x0,8x0,6
7	2,8	10,53	1200	2300	900	3000	95	3,7x0,8x0,6
8	3,2	11,93	1200	2300	900	3000	85	4,1x0,8x0,6
10	4	14,73	1200	2300	900	3000	65	4,9x0,8x0,6
12	4,8	17,53	1200	2300	900	3000	50	5,7x0,8x0,6
14	5,6	20,33	1200	2300	900	3000	46	6,5x0,8x0,6

F1 max 2000 Kg / D 290 mm / B 150 mm / G min. 80 mm / E min 450 mm / A/C 2,5



Les tarifs peuvent évoluer en cours d'année suivant le cours de l'acier.

KIT ACCORDÉON



CODE	DESCRIPTION	TARIF
KC7101160	Kit complet Bi-folding / Gonds rond D. 50mm / Max 5 m composé de : VC4111.B50 + VC4212.B50 + VA5401.002.L + VC7101.060 + VC7102.060 + VC7105.060 + 2 x VL4500.140.V	665 € ●



Les tarifs peuvent évoluer en cours d'année suivant le cours de l'acier.

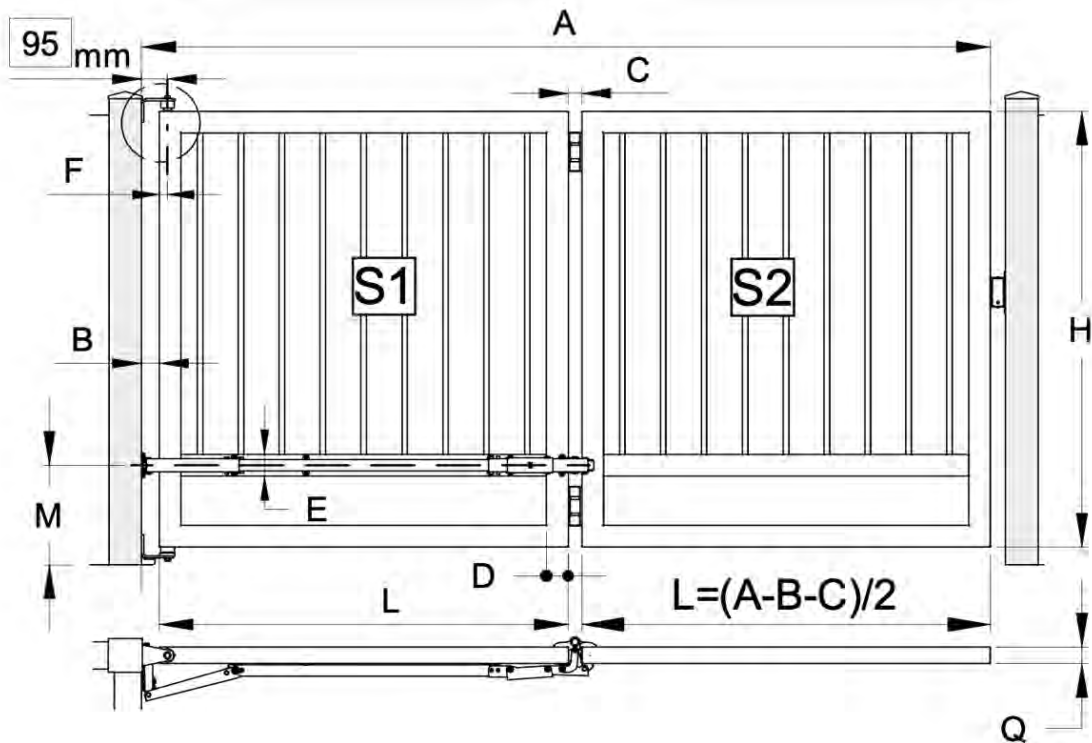

Ouverture en m	L (m) avec B=0,07 m	Poids max: S2 (kg)
2	0,94	205
2,5	1,19	170
3	1,44	145
3,5	1,69	120
4	1,94	105
4,5	2,19	95
5	2,44	85

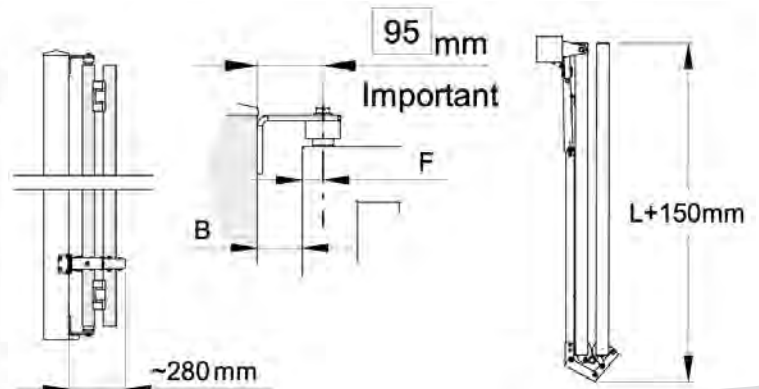

KITS RADIUS



CODE	DESCRIPTION	TARIF
KA8103100	Kit radius pour vantail principal N°1A - rayon de la courbe 1 m	589 € ●
KA8103050	Kit radius pour vantail principal N°1B - rayon de la courbe 0,5 m	530 € ●
KA8103001	Kit radius pour vantail secondaire N°2 (à ajouter par nombre de battant supplémentaire)	231 € ●

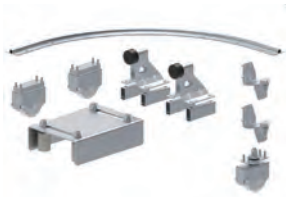

KA8103050 - KA8103100





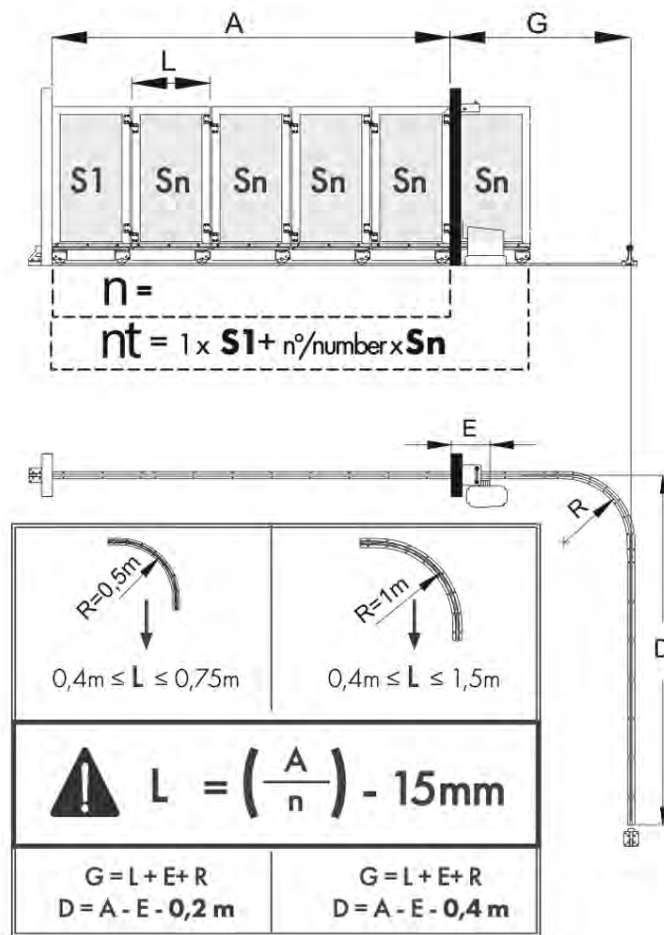



KA8103.001



Les tarifs peuvent évoluer en cours d'année suivant le cour de l'acier.

ACCESSOIRES BATTANTS











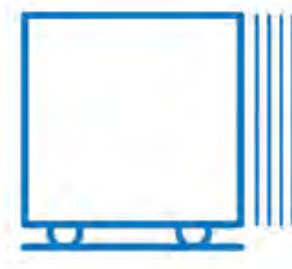







CODE	DESCRIPTION	TARIF
 KC4601	KC4601L40 Kit de gonds pour relevage de pente gauche galvanisé	179 € ●
 VC1520	KC4601R40 Kit de gonds pour relevage de pente droit galvanisé	179 € ●
	VC1520040 Pivot pour cadre carré 40 X 40 fixation rapide	33 € ●
	VC1520050 Pivot pour cadre carré 50 X 50 fixation rapide	39 € ●
 VC1620	VC1620040 Pivot pour cadre carré 40 X 40 fixation rapide	27 € ●
 VC4302	VC4302050 Kit de gonds Ø 50 avec roulements coniques	54 € ●
 VC4311	VC4311040 Gonds à fixer avec roulement et étrier avec 4 trous - Ø 40	65 € ●
 VC4312	VC4312050 Gonds à fixer avec roulement et étrier avec 4 trous - Ø 50	73 € ●
	VC4312060 Gonds à fixer avec roulement et étrier avec 4 trous - Ø 60	89 € ●
	VC4312070 Gonds à fixer avec roulement et étrier avec 4 trous - Ø 70	109 € ●
	VC4312090 Gonds à fixer avec roulement et étrier avec 4 trous - Ø 90	268 € ●
 VL0200	VL0200310 Verrou autobloquant	36 € ●
 VL0202	VL0202180 Bloqueur 44 mécanique à tige galvanisé course 27 mm	32 € ●



Les tarifs peuvent évoluer en cours d'année suivant le cours de l'acier.

ACCESSOIRES COULISSANTS



CODE	DESCRIPTION	TARIF
 VA1104	VA11040902 Roue gorge V Ø 90 avec support intérieur percé double roulement	24 € ●
 VA11041202	VA11041202 Roue gorge V Ø 120 avec support intérieur percé double roulement	35 € ●
 VA14040902	VA14040902 Roue gorge ronde Ø 90 avec support intérieur percé/rond de 20mm	26 € ●
 VA14041202	VA14041202 Roue gorge ronde Ø 120 avec support intérieur percé/rond de 20mm	36 € ●
 VA14031402	VA14031402 Roue gorge ronde Ø 140 avec support intérieur percé/rond de 20mm	46 € ●
 VA14031602	VA14031602 Roue gorge ronde Ø 160 avec support intérieur percé/rond de 20mm	74 € ●
 VA2402	VA2402003 Rail a visser au sol gorge ronde 20mm percé / 3 metres	56 € ●
 VA3121	VA3121A30 Olive de guidage supérieur Ø 30	7 € ●
 VA3121B40	VA3121B40 Olive de guidage supérieur Ø 40	11 € ●
 VA3206	VA3206B40 Plaque de guidage supérieure réglable fixation a sceller avec 4 olives et une boutonnière	75 € ●
 VA3402	VA3402B40 Plaque de guidage d'angle réglable avec 2 olives à fixer	53 € ●
 VA3502	VA3502N34 Support avec 4 olives	85 € ●
 VA4102	VA4102101 Butées d'arrêt avec plaque a 4 trous a fixer 90 x 90	12 € ●
 VA4102108	VA4102108 Butées d'arrêt avec plaque a 4 trous a fixer 100 x 100	17 € ●
 VC5300	VC5300030 Butée a sceller avec cheville	11 € ●
 VC5303	VC5303022 Butée a sceller avec plaque 4 trous emboutie a fixer 90 x 90	12 € ●



Les tarifs peuvent évoluer en cours d'année suivant le cour de l'acier.

Portes basculantes

Pour un usage intensif et silencieux en habitat collectif

Conforme à la norme européenne NF EN 13241-1



- Usage intensif, fonctionnement silencieux
- Livrée pré-câblée, prête à monter
- Ouverture et fermeture rapide
- Ralentissement ouverture / fermeture
- Facile à manœuvrer en cas d'ouverture de secours
- Testée et éprouvée 1000 cycles par jour

Descriptif technique

- Poteaux techniques en tôle traitée de 15/10e
- Cadre en tube traité
- Peinture de finition au choix
- Motorisation par moteur 24 volts
- Verrouillage par 2 ventouses électromagnétiques
- Electronique de commande intégrée

Différentes ventilations :



Simple perforation
Haute ou Basse
Hauteur 600mm
26% utile



Double perforation
Haute ou Basse
Hauteur au choix
34% utile



Perforation trous carrés
Haute ou Basse
Hauteur au choix
51% utile



Treillis soudé
Haute ou Basse
Mi-hauteur tablier max
81% utile



























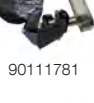
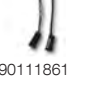

Métal déployé
Haute ou Basse
Mi-hauteur tablier max
72% utile

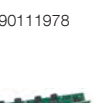

Persiennée
Haute ou Basse
Mi-hauteur tablier max
29% utile

PIECES DÉTACHÉES

CODE	DESCRIPTION	TARIF
 90111162	 90111265	90111162 Motorréducteur SINDAUR E1124 / 24 V Réversible avec fins de course Année 2009 1329 €
 90111370	 90111379	90111265 Platine de commande CDO 30 Compatible avec les anciennes générations de portes 1350 €
 90111562 90111572	 90111566	90111370 Feu clignotant orange à LED 155 €
 90111663 90111665	 90111664 90111666	90111379 Bouton d'arrêt d'urgence à accrochage 145 €
 90111669	 90111670	90111562 Bras télescopique long. 800mm pour pallier à roulement à billes (avant 2011) 450 €
 90111765	 90111766 90111767	90111566 Palier de renvoi à roulement à billes 120 €
 90111779	 90111780	90111572 Bras télescopique long. 800mm pour pallier à roulement à billes sans fil (avant 2011) 430 €
 90111874 90111875	 90111874 90111875	90111663 Patte pivot basse droite pour standard M (patte + galet + parachute 6mm + câble acier) 190 €
 90111874 90111875	 90111874 90111875	90111664 Patte pivot basse gauche pour standard M (patte + galet + parachute 6mm + câble acier) 190 €
 90111974	 90111978	90111665 Patte pivot basse droite pour standard XL (patte + galet + parachute 3mm + câble acier) 190 €
 90111974	 90111978	90111666 Patte pivot basse gauche pour standard XL (patte + galet + parachute 3mm + câble acier) 190 €
 90111978	 90111978	90111669 Patte pivot haute droite pour standard longueur 250mm (patte + galet) 143 €
 90111978	 90111978	90111670 Patte pivot haute gauche pour standard longueur 250mm (patte + galet) 143 €
 90111979	 90111983	90111765 Ampli 3 voies AFCA 220 €
 90111979	 90111983	90111766 Jeu de cellules AFCA (émettrice + réceptrice) 155 €
 90111979	 90111983	90111767 Cellules bouchon palpeur (jeu émetteur + récepteur) 240 €
 90111979	 90111983	90111779 Câble palpeur 2m pour ampli AFCA 70 €
 90111979	 90111983	90111780 Patte pivot basse gauche pour porte à sangle 255 €
 90111979	 90111983	90111781 Patte pivot basse droite pour porte à sangle 255 €
 90111979	 90111983	90111861 Nouvelle cellule sécurité DHO 14 - Cellule émetteur récepteur ADMAP - Cellule palpeur 255 €
 90111979	 90111983	90111874 Câble Antigyr 5m avec parachutes 155 €
 90111979	 90111983	90111875 Câble Antigyr 8m avec parachutes 195 €
 90111979	 90111983	90111961 Alimentation à découpage 24V pour carte CD030 358 €
 90111979	 90111983	90111967 Kit palpeur radio pour carte CD030 DH0616 KH014 KH012 + poignée et support 510 €
 90111979	 90111983	90111970 Poulie long. 42 support haut avant arrière pour porte à sangle 186 €
 90111979	 90111983	90111974 Cellule DH016 Palpeur radio émettrice / réceptrice 200 €
 90111979	 90111983	90111978 Carte de réception palpeur radio embrochable sur CD030 165 €
 90111979	 90111983	90111979 Sangle + Parachute 5m 229 €
 90111979	 90111983	90111983 Carte poignée radio KH012 avec piles (tablier) 245 €

CONDITIONS GÉNÉRALES DE VENTE

1 APPLICATION ET OPPOSABILITÉ DES CONDITIONS GÉNÉRALES DE VENTE :

1.1 Les présentes conditions générales de vente remplacent les précédentes. Elles s'appliquent aux ventes des Produits DEA SUD OUEST (les « Produits ») aux professionnels désignés par le terme « Client(s) », et distribués par DEA SUD OUEST à compter du 1er Mai 2017.

1.2 Toute commande adressée à DEA SUD OUEST implique l'acceptation par le Client des présentes Conditions Générales de Vente. Aucune condition particulière ne peut, sauf acceptation formelle et écrite de DEA SUD OUEST, prévaloir contre les Conditions Générales de Vente.

1.3 Le fait que DEA SUD OUEST ne se prévale pas, à un moment donné de la vie du contrat, des présentes Conditions Générales de Vente, ne peut être interprété comme valant renonciation à s'en prévaloir.

1.4 DEA SUD OUEST se réserve le droit, à tout moment, de modifier les présentes conditions générales de Vente.

2 PRODUITS :

2.1 La gamme de Produits distribuée par DEA SUD OUEST est constituée de Produits mécaniques, de Produits électroniques et de leurs accessoires, dont la fabrication et l'installation sont soumises à l'application de normes spécifique .

2.2 Le Client est à connaissance que la marchandise fournie par DEA SUD OUEST est constitué par produits mécaniques, électroniques et par leur accessoires, dont la fabrication, commercialisation, installation et manutention sont soumises à une réglementation spécifique ; par conséquence, leur distribution et installation requièrent l'intervention de professionnels qualifiés et spécialisés, qui assurent au Client une information complète sur les caractéristiques techniques et opératives des produits, sur leur correcte installation et sur la sûreté dans l'utilisation (en particulier les réglementations UNI EN 12453 et UNI EN 12445 en matière de "Portes équipant les locaux industriels, commerciaux et de garage - Sécurité à l'utilisation des portes motorisées" et Directives européennes applicables). Le Client est conscient que tous les clôtures automatisées relèvent du champ d'application de la Directive « Machines », avec toutes conséquences de droit à la charge des revendeurs et des installateurs et avec l'obligation de conservation du dossier technique du produit, de manutention et de déclaration CE de conformité.

2.3 L'innovation, la qualité et la technicité de ces Produits requièrent l'intervention de professionnels, distributeurs et/ou installateurs, spécialisés et compétents afin, non seulement de satisfaire pleinement les utilisateurs finals, mais également d'assurer leur sécurité dans l'utilisation des Produits. En conséquence, DEA SUD OUEST ne commercialise les Produits qu'à des Clients qu'elle a préalablement sélectionnés selon les critères qualitatifs ci-dessous :

Le Client doit être qualifié dans la vente ou l'installation des Produits, et à ce titre :

- Justifier d'une expérience préalable d'une durée minimale d'un (1) an dans le secteur de la vente et/ou l'installation de biens similaires aux Produits ;
- Fournir à l'utilisateur final toutes prestations d'accompagnement et de conseil de nature à orienter son choix vers l'achat des Produits les plus adaptés à l'utilisation envisagée et à diminuer les risques d'une mauvaise utilisation;
- Etre en mesure de fournir les informations les plus exactes et les plus complètes concernant les Produits - en ce compris les normes en vigueur applicables à leur installation -, en réponse aux questions posées à ce sujet par l'utilisateur final.

Le Client s'engage à détenir un stock de Produits suffisant en termes de quantité, gammes et références, pour satisfaire les demandes normales de ses clients.

- Le Client doit disposer d'un atelier lui permettant d'effectuer un service après-vente et de réparation des Produits de qualité.
- Le Client doit mettre, sans frais, à la disposition de ses clients un « service client » accessible pendant ses heures d'ouverture, par téléphone, par télécopie, par courriel ou par tout autre moyen de communication à distance, afin de répondre aux questions concernant les Produits, et en particulier leur installation ou leur utilisation. Le Client doit respecter les critères qualitatifs énumérés ci-dessus pendant toute la durée de sa relation avec DEA SUD OUEST.

2.4 Il est expressément entendu que, compte tenu de ce qui précède, et afin d'assurer la sécurité des utilisateurs finals dans l'utilisation des Produits, le Client est autorisé à revendre les Produits :

- A tout acheteur professionnel, distributeur et/ou installateur, sous réserve toutefois que ce dernier ait été également sélectionné par DEA SUD OUEST; en cas de doute sur ce point, le Client est tenu de se rapprocher préalablement de DEA SUD OUEST.
- A tout utilisateur final, sous réserve toutefois qu'il s'assure que l'installation de ces Produits soit réalisée par un installateur professionnel.

3 COMMANDES :

3.1 Le Client est invité à passer commande soit par un écrit comportant sa signature et son cachet commercial, soit par un échange de données informatisées permettant d'identifier sans équivoque le Client. DEA SUD OUEST se réserve le droit de refuser toute commande reçue sous une autre forme.

3.2 Toute modification ou annulation de commande ou de partie de commande demandée par le Client ne peut être prise en considération que si elle est parvenue par écrit avant l'expédition des produits et qu'elle a été confirmée par écrit par DEA SUD OUEST. Si DEA SUD OUEST n'accepte pas la modification ou l'annulation, les comptes versés ne seront pas restitués. En tout état de cause, en cas d'annulation de la commande, l'indemnité demandée est fonction de l'état d'avancement des études et de la construction ou de l'acquisition des Produits.

3.3 Afin d'éviter tout risque d'erreur de livraison, toute commande doit comporter en clair la quantité et la référence des Produits choisis. En cas d'anomalie constatée par le Client au moment de la reconnaissance de la livraison, ce dernier doit nous en informer sous un délai de 8 jours si passé ce délai de convenance, aucune réclamation ne sera admise.

4 OFFRE ET DEVIS :

4.1 Les offres faites par DEA SUD OUEST sont valables pendant une période de 30 (trente) jours après communication au Client. En Cas de modification de celles-ci par le Client, le contrat ne sera réputé conclu qu'après accord de DEA SUD OUEST. Toute modification nécessitant de nouvelles études ou un changement dans la fourniture peut entraîner une modification de prix et des délais.

4.2 Les informations, plans et documents techniques remis avec l'offre restent la propriété de DEA SUD OUEST qui en obtiendra la restitution notamment si l'offre n'est pas retenue par le Client, ils ne doivent être ni communiqués à des tiers, ni exécutés sans l'autorisation écrite au préalable par DEA SUD OUEST et pourront éventuellement faire l'objet d'une facturation si l'offre n'est pas suivie d'achat.

5 LIVRAISON :

5.1 Les délais d'expédition et de livraison communiqués par DEA SUD OUEST sont donnés à titre indicatif. Un retard ne peut donner lieu ni à pénalités, ni à dommages et intérêts, ni justifier l'annulation de la commande.

5.2 La guerre, les actes terroristes, les grèves, les épidémies, l'interruption des transports, le manque de matières premières, les accidents de toutes causes entraînant le chômage de toute ou partie des usines de DEA SUD OUEST ou de ses fournisseurs, ainsi que tous cas de force majeure, autorisent DEA SUD OUEST de plein droit, à suspendre les commandes en cours ou à les exécuter tardivement sans indemnités, ni dommages et intérêts.

5.3 Les expéditions sont faites par DEA SUD OUEST qui choisit tout moyen de transport en tenant compte du rapport qualité-prix. Les moyens de transport en coût et en délai ne sont en aucun cas garantis.

Les Produits hors format standard (grandes longueurs) font obligatoirement l'objet d'une tarification spéciale.

move as you like

Branches > Italia. France. United Kingdom. España. Portugal. Polska. Deutschland. Беларусь.



5.4 Les Produits voyagent toujours aux risques et périls du Client, qui doit les vérifier et faire toutes réserves circonstanciées auprès du transporteur lors de leur réception, confirmer ces réserves au transporteur par lettre recommandée avec accusé de réception dans les trois (3) jours, non compris les jours fériés, à compter de la livraison dans tous les cas d'avarie ou perte partielle (cf article L.133-3 du Code de Commerce) et en transmettre copie à DEA SUD OUEST. Le transfert de responsabilité des marchandises s'effectue au moment du départ des locaux de DEA SUD OUEST.

5.5 Toutes nos marchandises voyagent en emballages perdus non facturés et non repris. Dans le cas d'emballages spéciaux demandés expressément, les frais de conditionnement spécifiques qui en résultent sont à la charge du Client et facturés avec la commande.

5.6 En cas de retard à la retraite des produits, le Client prend en charge toutes les frais relatives à l'occupation des entrepôts de DEA SUD OUEST ou de tierces parties et toutes les frais relatives à la garde des produits, il étant convenu que le risque de endommagement, détérioration, perte et/ou vol des mêmes produits sera à la charge du Client à partir de la date de livraison agréée. A cause dudit retard, le Client sera obligé à payer à DEA SUD OUEST une pénalité de 30% de la valeur des produits. Le Client déclare et reconnaît que le dépôt et/ou la garde des produits dans les entrepôts de DEA SUD OUEST sont réalisés dans des lieux et/ou avec des modalités adapte à la parfaite conservation des mêmes produits et il s'engage à ne pas soulever aucune exception ou demande reconventionnelle à cet égard.

5.7 A défaut de retraite des produits, DEA SUD OUEST aura le droit d'ester en justice pour la protection de ses propres droits résultants du contrat.

6 PRIX :

6.1 Les produits sont fournis au prix en vigueur au jour de la livraison. Les prix de DEA SUD OUEST comprennent les emballages des produits, sauf les emballages spéciaux qui seront facturés en sus. Ils peuvent être modifiés, sans préavis, dans le cadre de la législation actuelle.

6.2 Les prix s'entendent hors taxes. Les ristournes éventuellement consenties seront accordées sous conditions par l'octroi de contreparties réelles et proportionnées.

6.3 Le calcul du coût du transport sera effectué suivant barème tarifaire disponible auprès de nos services commerciaux.

7 CONDITIONS DE PAIEMENT :

7.1 Les factures sont payables au comptant. Cependant, pour tout nouveau Client ou en cas de commande émise par un Client pour lequel l'assurance-crédit de DEA SUD OUEST émet un avis défavorable, il sera exigé le paiement avant livraison ou un paiement en contre-remboursement aux frais du Client.

7.2 Dans le cadre de relations commerciales suivies et si le Client présente des garanties financières ou octroi d'autres contreparties réelles et proportionnées, les conditions de paiement peuvent être étendues à 30 jours fin de mois à compter de la date d'émission de la facture selon l'article L.441—6 du Code de commerce par traite sans acceptation, présentée directement en banque. DEA SUD OUEST peut suspendre ou résilier sans préavis les conditions de règlement accordées en cas de modification de tout critère en ayant motivé l'attribution, et notamment en cas de dégradation de la situation financière du Client, suppression de garanties, retard de règlement, comportement déloyal du Client. Les paiements sont toujours considérés comme s'appliquant en premier lieu à la dette la plus ancienne puis aux intérêts de retard.

7.3 Les sommes exigibles ne peuvent en aucun cas donner lieu à retenue ou à compensation.

7.4 Aucun paiement comptant ne donnera lieu à escompte.

7.5 Les modalités et les délais de paiement sont indiqués ou mentionnés dans la Confirmation de Commande. Toute requête successive de report de paiement doit être agréée par DEA SUD OUEST, qui doit l'octroyer par écrit.

7.6 Les paiements doivent être effectués au siège social de DEA SUD OUEST.

8 CRÉANCES IMPAYÉES :

8.1 En cas de non-paiement par le Client d'un règlement à l'échéance prévue :

- toute somme, y compris l'acompte, non payée à sa date d'exigibilité produira de plein droit des intérêts de retard équivalents au triple du taux d'intérêt légal de l'année en cours ainsi que le paiement d'une somme forfaitaire de quarante (40) euros, dû au titre des frais de recouvrement

- le Client sera redevable, après mise en demeure préalable, à titre de dommages et intérêts, d'une indemnité égale à quinze (15)% de la somme exigée en principal, outre le paiement des intérêts légaux et des frais judiciaires.

- la vente -pourra être résiliée de plein droit et à tout moment, après simple notification écrite par DEA SUD OUEST au Client contenant déclaration de la part de DEA SUD OUEST d'user du bénéfice de la présente clause, et sans qu'il soit nécessaire de remplir aucune formalité judiciaire. Les produits livrés et non payés devront être restitués dans leur état d'origine à DEA SUD OUEST aux frais du Client. En réparation du préjudice subi par DEA SUD OUEST par la résiliation de la vente et l'usure des Produits, les acomptes perçus par DEA SUD OUEST seront conservés à titre de dommages et intérêts.

- Toutes les sommes même non échues deviendront immédiatement exigibles sans mise en demeure préalable. L'expédition des Produits restant à livrer pourra être suspendue jusqu'à règlement desdits Produits par virement bancaire.

8.2 Le Client autorisera si besoin l'accès de ses établissements à DEA SUD OUEST, ses préposés ou son transporteur, éventuellement accompagnés d'un officier ministériel, afin de dresser un inventaire complet des Produits qu'il possède et de récupérer les Produits impayés.

9 CLAUSE DE RÉSERVE DE PROPRIÉTÉ :

9.1 Il est expressément convenu que DEA SUD OUEST conservera la propriété des produits jusqu'au paiement intégral du prix, en principal et intérêts ainsi que de toute créance due par le Client à DEA SUD OUEST, étant précisé que la remise de traite ou de tout autre titre créant une obligation de payer ne constitue pas un paiement. Cependant, dès la livraison des produits, le Client en deviendra responsable, le transfert de possession impliquant le transfert des risques. Le Client s'engage donc à souscrire un contrat d'assurance garantissant les risques de perte, destruction ou vol des produits.

9.2 Faute de paiement par le Client de tout ou partie du prix aux échéances stipulées, DEA SUD OUEST pourra exiger du Client, ou de toute personne qui s'en trouverait détentrice, la restitution des produits et ses agents ou employés pourront, à cet effet, entrer dans tous les locaux dans lesquels ils se trouveront. Le Client s'engage à individualiser les produits livrés au titre du CONTRAT de manière à ce qu'ils soient facilement identifiables. En outre, en cas d'ouverture d'une procédure collective à l'encontre du Client, les produits ou, le cas échéant, la créance de prix, pourront être revendiqués conformément aux dispositions de la loi du 12 mai 1980 telle que modifiée par les textes en vigueur et notamment par les lois n°94-475 du 10 juin 1994, n°2005-845 du 26 juillet 2005, du décret n°2005-16-77 du 28 décembre 2005 et de l'ordonnance du 1er mars 2006.

9.3 DEA SUD OUEST autorise le Client à revendre les produits. Toutefois le transfert de propriété ne sera effectif qu'au paiement complet des factures relatives aux produits, quand bien même le Client les aurait incorporés avec les siens ou avec d'autres. DEA SUD OUEST bénéficie à ce titre des dispositions des articles 2073 et suivants du Code Civil.

9.4 DEA SUD OUEST restera propriétaire des produits jusqu'à leur complet paiement quand bien même le Client les aura incorporés dans d'autres produits (en les additionnant avec ses produits ou avec d'autres) dès lors qu'ils pourront être identifiés et démontés sans que la solidité de l'ensemble dans lequel ils ont été incorporés puisse être altérée.

10 GARANTIE :

10.1 Photocellules et émetteurs sont des éléments sujets à une majeure usure et donc ils ont une garantie de bonne fonctionnement d'une durée de 27 (vingt-sept) mois à partir de la date de production indiquée sur le produit. Le traitement de la garantie du produit ne sera pas rendu obligatoire en absence de tout ou partie des documents attestant la date d'achat ou l'étiquette d'origine présentant code et date de fabrication.

Sur les moteurs et les platine de commande, DEA SUD OUEST offre une garantie de 36 (trente-six) mois à partir de la date de fabrication imprimée sur les étiquettes originales présents sur les produits, Les produits présumés sous garantie doivent être renvoyés, après accord préalable écrit de DEA SUD OUEST, à la charge du Client, à DEA SUD OUEST ou au centre de réparation désigné, accompagné d'une description du défaut rencontré.

10.2 Tous les produits considérés comme hors garantie par DEA SUD OUEST seront retournés au Client, à sa charge, ou réparés après acceptation du devis par celui-ci.

DEA SUD-OUEST Sas - 6, Chemin du Chapitre - Z.I. Thibaud - 31100 Toulouse - tél. 05 62 48 80 40 - site : www.deasudouest.fr
mail : agence.toulouse@deasudouest.fr - N° TVA : FR29804440147 - SIRET : 804 440 147 00044 - APE : 4673A

AGENCE AQUITAINE - 2, Rue Gaspard Monge - ZI Bersol - 33600 Pessac - tél. 05 57 02 09 29 - site : www.dea-aquitaine.fr
mail : agence.aquitaine@deasudouest.fr - N° TVA : FR29804440147 - SIRET : 804 440 147 00036 - APE : 4673A

move as you like

Branches > Italia. France. United Kingdom. España. Portugal. Polska. Deutschland. Беларусь.



10.3 L'application de la garantie se fera de la façon suivante :

- Produits mécaniques: les produits en demande de garantie doivent être renvoyés, à la charge du Client, au centre de réparation après accord préalable écrit de DEA SUD OUEST. Ils seront réparés ou échangés, à la charge de DEA SUD OUEST, en cas de prise en garantie. En cas de parfait fonctionnement ou de non prise en garantie, ils seront retournés à la charge du Client.

En cas de parfait fonctionnement des produits, le paiement d'une somme forfaitaire de trente (30) euros HT due au titre des frais de traitement du dossier sera facturée. Les produits considérés hors garantie par DEA SUD OUEST seront retournés au Client ou réparés.

- Produits électroniques: les Produits en demande de garantie doivent être renvoyés, à la charge du Client, au centre de réparation après accord préalable écrit de DEA SUD OUEST. Ils seront réparés ou échangés, à la charge de DEA SUD OUEST, en cas de prise en garantie. En cas de parfait fonctionnement ou de non prise en garantie, ils seront retournés à la charge du Client. En cas de parfait fonctionnement des produits, le paiement d'une somme forfaitaire de trente (30) euros HT due au titre des frais de traitement du dossier sera facturée. Les Produits considérés hors garantie par DEA SUD OUEST seront retournés au Client ou réparés.

10.4 La garantie couvre exclusivement l'échange ou la réparation des pièces reconnues défectueuses d'origine.

10.5 Durant la période de garantie, les frais résultant du déplacement éventuel d'un technicien ne sont pas pris en charge par DEA SUD OUEST, ni les frais d'expédition dans nos ateliers pour réparation ou échange.

10.6 En cas d'application de la garantie DEA SUD OUEST, il ne sera versé aucune indemnisation au titre de l'immobilisation du matériel. La durée de la garantie n'est ni prolongée, ni prorogée. **10.7** La garantie DEA SUD OUEST ne couvre pas les avaries et dommages causés par le transport, les détériorations résultant soit d'une mise en oeuvre ou d'une utilisation non conforme aux notices d'instruction DEA SUD OUEST, soit du fait d'un portail ou d'une porte de mauvaise conception: les détériorations résultant d'une installation effectuée avec des composants, dispositifs de commande, sécurités et autres périphériques, d'une autre marque que DEA SUD OUEST; les détériorations causées par l'environnement extérieur tels qu'infiltration, pluie, foudre, condensation, insectes, animaux, surtension ; les détériorations causées par des faits de guerre, catastrophes naturelles, émeutes, vandalisme, etc.; le remplacement des Produits consommables tels que lampes, huiles, piles.

La garantie est exclue si les vices et/ou les défauts dénoncés par le Client ont été déterminés par les causes qui suivent :

I. le produit n'a pas été installé selon le manuel d'utilisation fourni par DEA SUD OUEST; en particulier, sans limitation de ce qui précède, DEA SUD OUEST n'a aucune responsabilité dans le cas de non-respect des instructions relatives au montage et au branchement électrique, ou dans le cas de non-respect des réglementations électriques ou d'autres normes spécifiques en vigueur au moment de l'installation, ou dans le cas où les accessoires et composants mécaniques de DEA SUD OUEST aient été installés, utilisés ou branchés sans respecter les schémas et les types de branchement pour lesquels ils ont été conçus.

II. l'usage du produit n'est pas conforme à son destination et à ses limites d'usage, tels que indiqués par le producteur dans la documentation technique attaché au même produit;

III. dans le cas d'usage de composants non-d'origine DEA SUD OUEST pour l'installation de la motorisation;

IV. altérations ou réparations impropres effectuées par personnel non autorisé et/ou qui manque des nécessaires qualifications professionnelles;

V. utilisation impropre ou négligent;

VI. manque de manutention ordinaire telle que indiquée par le producteur dans la documentation technique attaché au même produit;

VII. agents extérieurs tels que décharges électriques, altérations même accidentelles, chutes ou chocs même accidentaux, exposition à l'humidité ou à la vapeur, utilisation en conditions environnementales ou thermiques extrêmes, inondations ou autres catastrophes naturelles;

VIII. enlèvement ou suppression volontaire du numéro de série;

IX. dépôt et/ou garde des produits en lieux et/ou avec modalités qui ne sont pas adaptés pour leur parfaite conservation;

X. toute autre cause qui ne soit pas directement attribuable à DEA SUD OUEST.

10.8 La réparation ou la substitution des produits pendant la période de garantie ne détermine pas le prolongement de la date d'expiration de la même garantie. Aucun dommage n'est reconnu pour la période d'inactivité du produit.

10.9 Il est expressément entendu que la garantie DEA SUD OUEST susvisée ne pourra être mise en oeuvre dans le cas où l'installation des Produits concernés n'aurait pas été réalisée par un installateur professionnel spécialisé.

11 RETOUR DE MATÉRIEL :

11.1 Tout retour, quel qu'il soit, devra obligatoirement faire l'objet de l'acceptation écrite préalable de nos services du document < Demande d'accord de retour >. Aucun retour ne sera accepté, passé un délai d'un mois après la date de livraison.

11.2 Dans le cas où le Client identifie une défectuosité, et dans la mesure où son besoin est urgent, celui-ci commande un produit de substitution lui sera facturé par DEA SUD OUEST. Après accord préalable écrit de DEA SUD OUEST et retour du Produit, si le Produit est pris en garantie, il sera réparé puis retourné. En cas de non-prise en garantie, il sera retourné au Client, ou réparé après acceptation du devis par le Client.

11.3 Tout retour de matériel neuf dans son emballage d'origine non détérioré fait par le Client, subira une décote forfaitaire de 10% de la valeur initialement facturée.

11.4 Si le matériel ou/et l'emballage d'origine sont détériorés, une décote supplémentaire déterminée après analyse par nos services techniques sera appliquée.

11.5 Tout retour de matériel non accompagné de sa facture d'origine ne sera pas pris en compte.

11.6 Tout retour devra se faire impérativement en port payé d'avance par le Client sous peine de refus.

11.7 Les produits retournés restent de propriété de DEA SUD OUEST.

11.8 Ils ne seront pas pris en considération retours relatifs à la qualité des produits, s'il s'agit de marchandise déclarée de choix inférieure, ou produits vendus à conditions spéciaux, ou produits réparés par des tiers parties sans la préalable autorisation de DEA SUD OUEST.

11.9 Toutes réclamations ou contestations qui sont relatives à un seul produit n'annule pas l'obligation du Client de retirer la quantité des produits qui restent, dans les délais et avec les modalités agréées le contrat.

12 RESPONSABILITÉ :

12.1 La responsabilité de DEA SUD OUEST du fait des Produits qu'il vend au Client est expressément exclue pour tous les dommages indirects, immatériels, consécutifs ou non consécutifs, subis par le Client ou tout tiers, de sorte que DEA SUD OUEST ne devra aucun dommage et intérêt à ce titre.

12.2 Le Client est seul responsable des dommages de toute nature que pourraient causer à DEA SUD OUEST et/ou aux tiers les Produits de DEA SUD OUEST s'il y a apporté des modifications, s'il n'a pas respecté les indications de la documentation associée à chaque Produit ou s'il n'a pas respecté les obligations à sa charge au titre de tout document contractuel sur lequel il s'est engagé et/ou toute autre disposition législative et réglementaire en vigueur ou règle de l'art sur le territoire français concernant l'utilisation, l'installation ou le montage des Produits.

12.3 Enfin, la responsabilité de DEA SUD OUEST ne pourra être recherchée ou engagée à quelque titre que ce soit s'il n'est pas dûment prouvé que les Produits ont été installés et utilisés pour motoriser ou automatiser les Produits prévus à cet effet tels que des portails, portes de garage, portes enroulables, portes automatiques, volets roulants, barrières et dans le respect des instructions et limites d'utilisation données par DEA SUD OUEST ainsi que des normes en vigueur et des règles de l'art. DEA SUD OUEST n'étant en aucun cas installateur de ses Produits, sa responsabilité ne saurait être engagée pour quelque cause que ce soit dans le cadre de sa mission d'assistance technique.

DEA SUD-OUEST Sas - 6, Chemin du Chapitre - Z.I. Thibaud - 31100 Toulouse - tél. 05 62 48 80 40 - site : www.deasudouest.fr
mail : agence.toulouse@deasudouest.fr - N° TVA : FR29804440147 - SIRET : 804 440 147 00044 - APE : 4673A

AGENCE AQUITAINE - 2, Rue Gaspard Monge - ZI Bersol - 33600 Pessac - tél. 05 57 02 09 29 - site : www.dea-aquitaine.fr
mail : agence.aquitaine@deasudouest.fr - N° TVA : FR29804440147 - SIRET : 804 440 147 00036 - APE : 4673A

13 UTILISATION DE LA MARQUE :

13.1 La gamme des produits commercialisés est identifiée par la marque enregistrée DEA SYSTEM®. DEA SUD OUEST interdit expressément au Client d'utiliser, d'exploiter, de faire de la publicité pour ladite marque à des fins autres que ceux du contrat, sauf en cas d'expresse autorisation par écrit de DEA SUD OUEST. A ce propos, DEA SUD OUEST fait réserve de droit de prohiber l'emploi de la marque en cas de violation de cette interdiction, et/ou dans le cas de manque de paiement du prix de la part du Client et/ou dans tous cas où DEA SUD OUEST considère l'utilisation de la part du Client telle que illégitime, soit en modalité « off line », soit en modalité « on line ».

13.2 Toutes les informations techniques et opératives, ainsi que toute autre information relative au produit de DEA SUD OUEST, sont de propriété de DEA SUD OUEST et doivent être utilisées à seule fin d'honorer ce contrat. Pour cette raison, DEA SUD OUEST interdit la divulgation à tierces parties qui sont étrangères au rapport contractuel.

13.3 Le Client doit communiquer immédiatement à DEA SUD OUEST toute contrefaçon, imitation, utilisation illégal ou emploi impropre de la marque et des noms commerciaux dont il ait connaissance.

14 CONTESTATIONS ET DROIT APPLICABLE :

14.1 Le Tribunal de Commerce de Toulouse sera seul compétent en cas de litige, même en cas de pluralité de défendeurs ou d'appel en garantie pour tous les litiges nés du présent contrat de vente.

14.2 Le droit français est seul applicable. L'application au contrat de la Convention de Vienne du 11 avril 1980 sur la vente internationale de marchandises est expressément exclue.

15 OBSERVATIONS GÉNÉRALES :

15.1 Pour toutes utilisations autres que celles définies dans le présent document, nos services sont à votre disposition pour étudier et définir avec vous le matériel le mieux adapté.

15.2 Les descriptions et illustrations non contractuelles du présent tarif sont données à titre indicatif. DEA SUD OUEST se réserve le droit d'apporter toutes modifications qu'elle jugerait utiles à tout moment et sans préavis.

15.3 Toute taxe, redevance, droit, impôt, licence, autorisation, permit, et/ou autres imposition de nature fiscale et/ou douanière et/ou administrative, quel que soit leur nom, prévus par la normative de l'État d'importation des produits et/ou par la normative de l'Etat dans lequel les produits sont revendus, sont totalement et exclusivement à la charge du Client, sans préjudice des modalités de livraison agréées.

15.4 En respectant la liberté contractuelle du Client, DEA SUD OUEST suggère au Client de s'en tenir à la liste des prix recommandée par DEA SUD OUEST.

15.5 En considération des caractéristiques techniques et opératives de ses produits et de la réglementation qui discipline l'installation, la manutention et la sûreté des mêmes produits, DEA SUD OUEST attire l'attention du Client sur la nécessité de s'assurer que les tierces parties qui entrent en contact avec les produits aient une adéquate qualification professionnelle.

Dans le cas contraire, DEA SUD OUEST ne peut pas être considérée responsable pour toute réclamation ou action légale des tierces parties.

15.6 Tout supplément de la Commande est réglé par ces Conditions Générales de Vente. La livraison des produits du supplément de la Commande aura lieu selon les modalités de livraison agréées avec le Client.

15.7 Le contrat ne peut pas être cédé par le Client, même pas partiellement, sans le consentement écrit préalable de DEA SUD OUEST. DEA SUD OUEST se réserve le droit de céder ce contrat, entièrement ou partiellement, en le communiquant par écrit au Client.

15.8 Le fait que, n'importe quand, DEA SUD OUEST ne fait pas valoir ses droits contractuels ne peut pas être interprété tel que une renonciation auxdites droits, il étant entendu que DEA SUD OUEST peut toujours en exiger la rigoureuse et stricte observation.

15.9 La nullité éventuelle ou l'inefficacité éventuelle d'une des clauses de ces Conditions Générales de Vente, pour n'importe quelle raison, ne déterminera ni l'invalidité du contrat dans sa totalité, ni l'invalidité d'aucune autre clause qui ne soit pas directement liée et/ou dépendante de la clause nulle et/ou sans effet.

●

●

●

●

●

●

●

DEA®



move as you like



Branches > Italia. France. United Kingdom. Ireland.
España. Portugal. Polska. Deutschland. Беларусь.

DEA SUD-OUEST - AGENCE AQUITAINE

2, Rue Gaspard Monge - ZI Bersol - 33600 Pessac

Tel. 05 57 02 09 29

Mail. agence.aquitaine@deasudouest.fr

Site : www.dea-aquitaine.fr  /deasudouest

DEA SUD-OUEST - AGENCE MIDI-PYRENEES

6, Chemin du Chapitre - ZI Thibaud - 31100 Toulouse

Tel. 05 62 48 80 40

Mail. agence.toulouse@deasudouest.fr

Site : www.deasudouest.fr  /deasudouest